



**НАСТАВЛЕНИЕ**  
**ПО**  
**СТРЕЛКОВОМУ ДЕЛУ**



**ВИНТОВКА обр. 1891/30 г.**  
**и КАРАБИНЫ обр. 1938 г.**  
**и обр. 1944 г.**

**ВОЕННОЕ ИЗДАТЕЛЬСТВО**  
**МИНИСТЕРСТВА ВООРУЖЕННЫХ СИЛ СОЮЗА ССР**  
Москва — 1946

МИНИСТЕРСТВО ВООРУЖЕННЫХ СИЛ  
СОЮЗА ССР

---

НАСТАВЛЕНИЕ  
ПО  
СТРЕЛКОВОМУ ДЕЛУ



ВИНТОВКА обр. 1891/30 г.  
и КАРАБИНЫ обр. 1938 г.  
и обр. 1944 г.

*Издание исправленное и дополненное*

ВОЕННОЕ ИЗДАТЕЛЬСТВО  
МИНИСТЕРСТВА ВООРУЖЕННЫХ СИЛ СОЮЗА ССР  
Москва — 1946





## ВВЕДЕНИЕ

### Боевые свойства и назначение винтовки и карабина

1. Винтовка (рис. 1) — основное оружие стрелка для поражения противника огнём, штыком и прикладом. Она является наиболее действительным средством для поражения одиночных живых



Рис. 1. Общий вид винтовки

целей (открытых, маскированных, движущихся и появляющихся на короткое время). Наилучшие результаты стрельбы из винтовки получаются на расстояниях до 400 м. Сосредоточенный огонь стрелков применяется для поражения групповых целей на расстояниях до 1 000 м. Огонь по снижающимся самолётам и парашютистам ведётся до 500 м.

Снайперы поражают цели на расстояниях до 800 м.

2. Винтовка проста по устройству и в обращении, прочна и безотказна в работе; она всегда готова к немедленному действию.

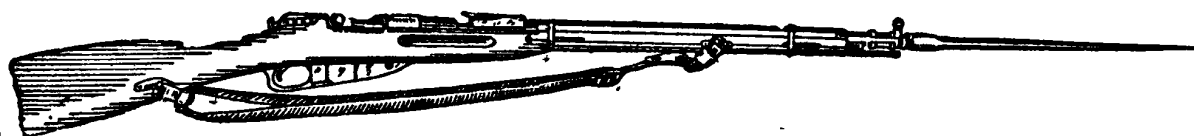
3. Боевая скорострельность винтовки достигает 10 выстрелов в минуту.

4. Прицельная дальность стрельбы из винтовки — 2 000 м, предельная дальность полёта пули обр. 1908 г. достигает 3 км.

5. Наряду с винтовкой обр. 1891/30 г. на вооружении стрелков состоят: карабин обр. 1938 г. и карабин обр. 1944 г.

Карабин обр. 1938 г. по устройству ничем не отличается от винтовки обр. 1891/30 г., но имеет более короткий ствол и меньший вес (см. приложение 2). Кроме того, карабин не имеет штыка и применяется только без него.

Карабин обр. 1944 г. отличается от карабина обр. 1938 г. только наличием неотъёмно-откидного штыка. Крепление штыка на карабине допускает два положения: боевое — штык откинут в переднее положение и готов к действию в рукопашном бою и походное — штык сложен назад и лезвие его прилегает к цевью ложи с правой стороны.

Меньший вес и меньшая длина (а в карабине обр. 1944 г. и наличие откидного штыка) делают карабин, сравнительно с винтовкой, более удобным в боевом использовании, особенно при действиях в траншеях, в зданиях, в лесу, а также при преодолении различных преград. Прицельная дальность стрельбы из карабина 1 000 м. В остальном боевые свойства и назначение карабина те же, что и винтовки обр. 1891/30 г.

Изложенные в настоящем Наставлении указания по устройству, обращению, уходу и сбережению винтовки, а также приёмы и правила стрельбы из винтовки в равной мере относятся и к карабинам обр. 1938 г. и обр. 1944 г. Особенности, связанные с незначительной разницей устройства и баллистических данных карабина, отмечены в соответствующих местах Наставления.



# ЧАСТЬ ПЕРВАЯ

## УСТРОЙСТВО, ОБРАЩЕНИЕ, УХОД И СБЕРЕЖЕНИЕ ВИНТОВКИ

### Глава I

#### УСТРОЙСТВО ВИНТОВКИ

#### ОПИСАНИЕ ЧАСТЕЙ ВИНТОВКИ

#### Ствол

6. Ствол (рис. 2) служит для направления полета пули. Внутри он имеет канал с четырьмя нарезами, которые выются слева вверх направо.



Рис. 2. Ствол со ствольной коробкой:  
1 — прицел; 2 — мушка

**Нарезы** служат для сообщения пуле вращательного движения при полёте; промежутки между нарезами называются полями; расстоянием между двумя противоположными полями (по диаметру) определяется калибр канала ствола; он равен 7,62 мм.

Задняя часть канала — гладкая; она служит для помещения патрона и называется патронником. Патронник соединяется с нарезной частью канала ствола посредством пульного входа.

Снаружи, на дульной части, ствол имеет основание мушки. На задней части ствола укреплена прицельная колодка и набиты (над патронником) номер, клеймо и год изготовления винтовки.

Утолщённая казённая часть ствола заканчивается пеньком, имеющим наружную резьбу. На пенёк ствола наглухо навинчена ствольная коробка; на обрезе пенька — скос, по которому при поворачивании затвора скользит зацеп выбрасывателя.

У карабина обр. 1944 г. на дульной части ствола надета и наглухо закреплена неподвижная трубка, служащая основанием штыка (см. рис. 27). На переднем конце трубки сверху — основание мушки. На заднем конце трубки справа — прилив с проушинами для укрепления штыка. В проушинах — отверстия для крепительного винта, являющегося осью вращения штыка при откидывании и складывании его.

Проушины на концах имеют скошенные выступы: нижние — для закрепления подвижной штыковой трубки в походном (сложенном) положении штыка, верхние — для подъёма штыковой трубки при откидывании штыка в боевое положение.

### Ствольная коробка

7. Ствольная коробка (рис. 3) служит для помещения затвора. К ней прикреплены: отсечка-



Рис. 3. Ствольная коробка:  
1 — хвост; 2 — верхнее окно;  
3 — пазы для обоймы; 4 — упор

отражатель, магазинная коробка с подающим механизмом и спусковой механизм.

Снаружи ствольная коробка имеет:

а) верхнее окно для вкладывания патронов и помещения гребня затвора; окно имеет два скоса: передний облегчает открывание затвора; по заднему скользит задняя часть гребня стебля затвора в начале поворачивания его направо при закрывании;

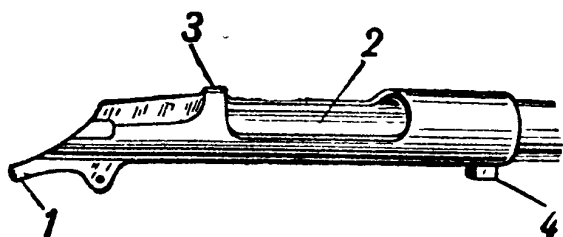
б) пазы для вставления обоймы с патронами: один с правой стороны и два с левой, из которых передний — для бортика обоймы;

в) верхний паз для направления движения гребней стебля затвора и курка;

г) хвост с отверстием для хвостового винта и выемкой для хода пуговки и боевого взвода курка при постановке его на предохранительный взвод;

д) упор для скрепления с ложей; в упоре — нарезное гнездо для винта упора;

е) нижнее окно для прохода патронов из ствольной коробки в магазинную и обратно;

ж) нарезное отверстие для винта спусковой пружины;

з) ушки для оси спускового крючка;

и) щель для спускового механизма с заплечками для упора спускового крючка при отодвигании затвора;

к) щель для лопасти отсечки-отражателя;

л) паз для пятки отсечки-отражателя с нарезным отверстием для винта её.

Внутри ствольная коробка имеет:

а) канал для помещения затвора;

б) нарезной уступ, которым ствольная коробка навинчивается на пенёк ствола;



в) два продольных и один кольцевой пазы, в которых ходят боевые выступы боевой личинки при досылании и поворачивании затвора;

г) пазы для прохода выбрасывателя при досылании и поворачивании затвора;

д) скосы для направления в патронник патронов, подаваемых из магазинной коробки;

е) выступ с правой стороны, который вместе с отсечкой-отражателем удерживает патрон, поданный из магазинной коробки в ствольную, от выскакивания вверх;

ж) нижний паз для направления движения соединительной планки и для прохода боевого выступа боевой личинки;

з) выем на правой стороне (под пазом для вставления обоймы) для прохода закраин гильз при зарядании из обоймы.

### Отсечка-отражатель

8. Отсечка-отражатель служит для отделения патронов, подаваемых из магазинной коробки в



Рис. 4. Отсечка-отражатель нового образца:

а — 1 — отсечка; 2 — отражатель; б — 1 — выступы (упорцы); 2 — отражательный выступ; 3 — соединительный выступ; 4 — выем; в — 1 — пятка; 2 — отверстие для винта; 3 — прямоугольное отверстие; 4 — отсекающий зуб

ствольную, и отражения гильз (патронов), извлекаемых выбрасывателем из патронника.

Отсечка-отражатель нового образца (рис. 4) состоит из отсечки с отсекающим зубом и пяткой и отражателя с отражательным выступом. Отсечка и отражатель соединяются между собой при помощи соединительного выступа, имеющегося на отражателе и входящего в соответствующее отверстие на отсечке.

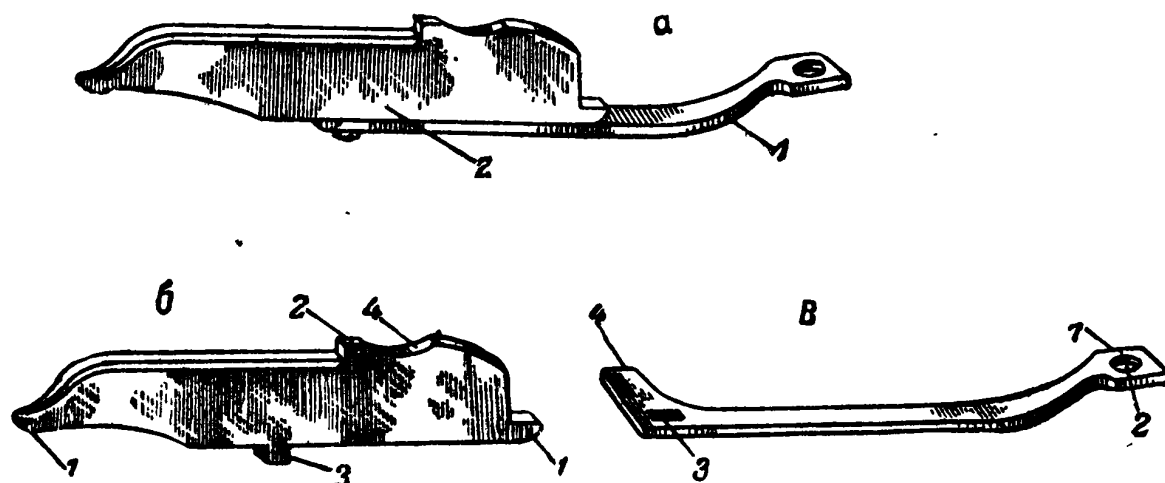
Отсечка-отражатель старого образца (рис. 5) представляет собой одну целую часть. Она имеет лопасть с отражательным выступом и отсекающим зубом и пружинную часть с пяткой.

Отсечка (пружинная часть) своей пяткой помещается в пазу ствольной коробки и закрепляется в нём винтом.



Рис. 5. Отсечка-отражатель старого образца:

1 — лопасть; 2 — отражательный выступ; 3 — пружинная часть; 4 — отсекающий зуб; 5 — пятка

Отражатель (лопасть) помещается в щели ствольной коробки. При открытом затворе она выходит из щели в канал ствольной коробки и вместе с её выступом удерживает верхний (очередной) патрон в канале ствольной коробки. Отражательный выступ помещается в продольном пазу затвора, а при отводе затвора назад проходит через продольный паз боевой личинки и отражает гильзу (патрон), извлекаемую боевой личинкой из патронника. Отсекающий зуб помещается в вырезе в левой стенке магазинной коробки; при открытом затворе он входит внутрь коробки и, упираясь в гильзу следующего за

очередным патрона, отсекает (удерживает) патроны, находящиеся в магазинной коробке. На отражателе (лопасти) позади отражательного выступа имеется выем для прохода шляпки патрона при опускании патронов из обоймы в магазинную коробку.

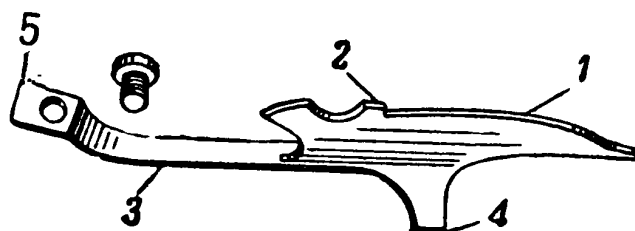
## Спусковой механизм

9. Спусковой механизм (рис. 6) состоит из спускового крючка, спусковой пружины, винта и оси.

Спусковой крючок служит для утапливания шептала спусковой пружины при спуске курка с боевого взвода.

Он имеет: хвост для накладывания пальца при спуске курка, щель для прохода спусковой пружины, отверстие для оси и затворную задержку, которая, входя в нижний паз соединительной планки и упираясь в переднюю его стенку, останавливает затвор при отодвигании его назад.



Рис. 6. Спусковой механизм:

1 — спусковой крючок; 2 — спусковая пружина; 3 — винт спусковой пружины; 4 — ось

Спусковая пружина имеет: шептало для удерживания курка на боевом взводе и пятку с от-

верстием для винта, прикрепляющего пружину к ствольной коробке.

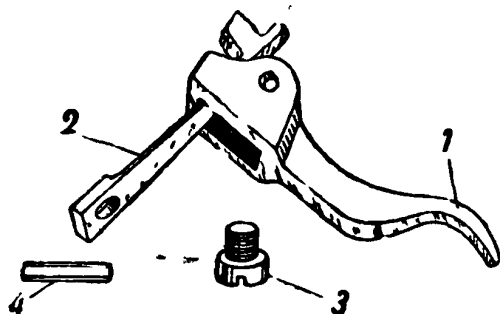
Ось спускового крючка проходит через отверстия в спусковом крючке и ушках ствольной коробки.

## Прицел и мушка

10. Прицел (рис. 7) служит для направления винтовки в цель и для придания ей соответствующих углов прицеливания при стрельбе на различные расстояния. Он состоит из прицельной колодки, прицельной планки с хомутиком и пружины.

Прицельная колодка имеет две стойки со скошенными



Рис. 7. Прицел:

1 — прицельная колодка;  
2 — прицельная планка; 3 —  
хомут

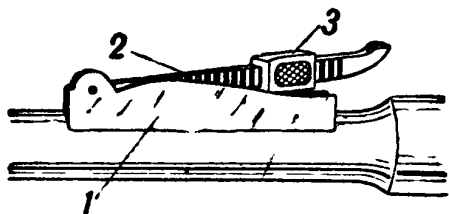

Рис. 8. Прицельная  
планка с хомутиком

рёбрами. На переднем конце колодки имеются ушки с отверстиями для шпильки прицельной планки; на заднем конце — паз для укрепления пружины прицельной планки.

Прицельная планка (рис. 8) укреплена шпилькой в ушках прицельной колодки и может вращаться на шпильке. На заднем конце планки имеется гривка с прорезью для прицеливания.

На наружной стороне планки нанесены деления с цифрами от 1 до 20, означающими дистанции в сотнях метров, с правой стороны — чётными и с левой — нечётными; между делениями нанесены маленькие чёрточки для установки прицела с точностью до 50 м.

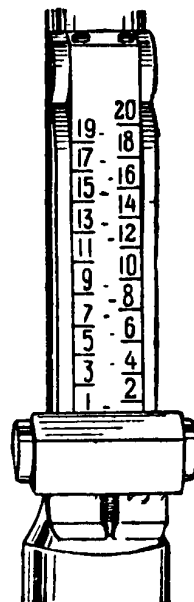
На боковых гранях планки имеются вырезы для защёлок прицельного хомутика.

Прицельный хомутик надет на прицельную планку и удерживается в приданном положении



Рис. 9. Защелка прицельного хомутика:

1 — выступ головки; 2 — цилиндрическое гнездо; 3 — пружина защелки; 4 — защелка; 5 — гнездо; 6 — зуб; 7 — вырез

защёлками. Каждая защёлка имеет пружину и зуб, которым она заскакивает в вырез на боковой грани прицельной планки (рис. 9).

Пружина прицельной планки задним концом укреплена в пазу прицельной колодки, а перед-

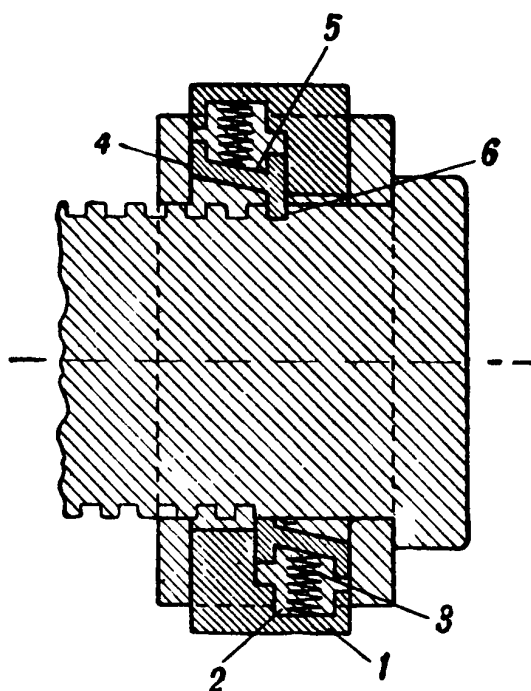
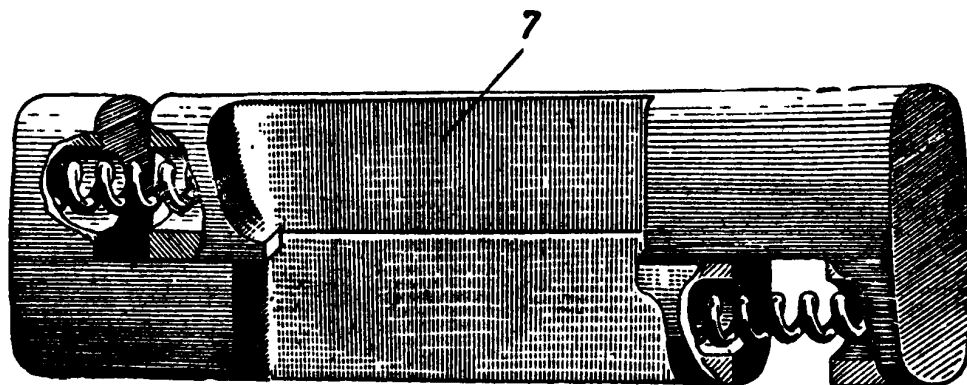
ним упирается в пятку прицельной планки и тем удерживает планку в приданном положении.

11. Мушка (рис. 10) служит для прицеливания. Она укреплена в отверстии кольцевого намушника, который вдвинут выступом в паз основания мушки на стволе (у карабина обр. 1944 г. — на неподвижной трубке ствола). На передней



Рис. 10. Мушка с намушником:

1 — мушка; 2 — намушник

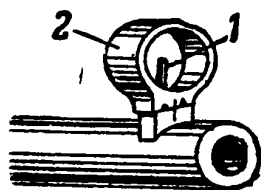

Рис. 11. Мушка винтовки прежних годов изготовления (с намушником на штыке)

плоскости намушника нанесена риска, совпадающая с риской на основании мушки, и имеются выемки для кернения.

Примечание. В винтовках прежних годов изготовления мушка своими лапками непосредственно вдвинута в паз основания мушки и закреплена кернением (рис. 11).

### Затвор

12. Затвор (рис. 12) служит для досылания патрона в патронник, запираения канала ствола,



Рис. 12. Затвор:

1 — стержень затвора; 2 — боевая личинка;  
3 — соединительная планка; 4 — курок

производства выстрела и извлечения гильзы (патрона) из патронника. Затвор состоит из: стебля затвора, боевой личинки, выбрасывателя, курка, ударника, боевой пружины и соединительной планки.

**13. Стебель затвора (рис. 13) имеет:**

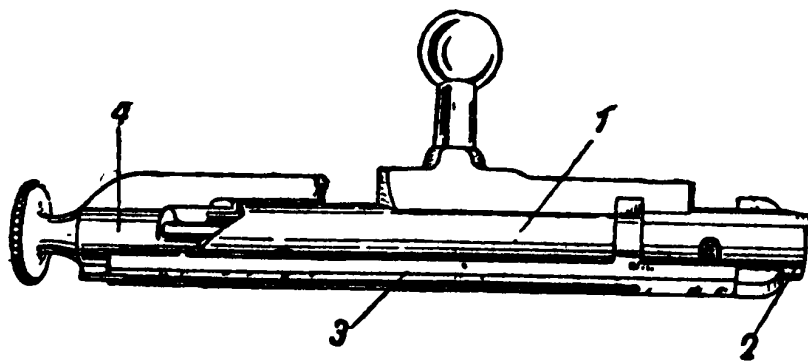
**а) гребень для направления движения затвора в канале ствольной коробки; концы гребня**

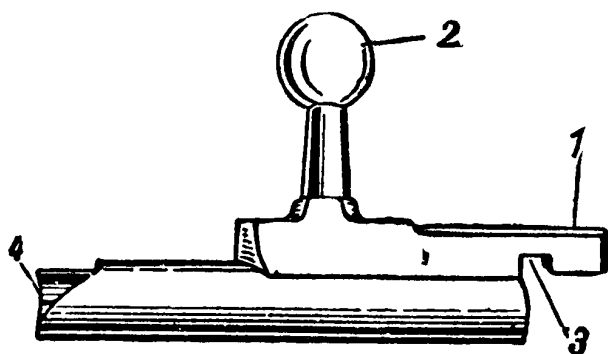

**имеют скосы, которые скользят по соответствующим скосам верхнего окна ствольной коробки: передний — при открывании, а задний — при закрывании затвора;**

**б) рукоятку для действия затвором;**

**в) гнездо для соска боевой личинки;**

**г) паз для гребня стойки соединительной планки;**

**Рис. 13. Стебель затвора винтовки обр. 1891/30 г.:**

**1—гребень; 2—рукоятка; 3—паз для гребня стойки соединительной планки; 4 — винтовой вырез**

**д) скошенный паз для хода отражательного выступа отсечки-отражателя при продольных движениях затвора и для отодвигания её влево при закрывании затвора;**

**е) выемку на заднем срезе стебля затвора, в которую входит сосок винтового выступа курка и этим удерживает курок от поворота при отведённом назад затворе;**

**ж) винтовой вырез, которым при открывании затвора курок с ударником отводится назад и ставится на боевой взвод;**

**з) выем для хода предохранительного выступа курка;**

и) малый выем для удерживания курка на предохранительном взводе;

к) канал двух диаметров: большего — для помещения боевой пружины и трубки соединительной планки и меньшего — для прохода ударника. В получившийся уступ упирается конец боевой пружины, надетой на ударник.

**Примечание.** На снайперской винтовке рукоятка затвора удлинена и изогнута для удобства действия при установленном оптическом прицеле (рис. 14).



Рис. 14. Стебель затвора снайперской винтовки



Рис. 15. Боевая личинка:  
1 — сосок; 2 — боевые выступы

14. Боевая личинка (рис. 15) служит для запираания канала ствола. Она имеет:

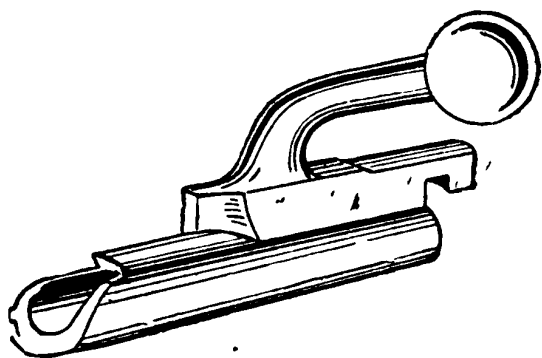
а) чашечку с венчиком для помещения шляпки патрона;

б) два боевых выступа, которые при закрытом затворе прилегают своими задними обрезами к стенкам кольцевого паза ствольной коробки и выдерживают при выстреле давление пороховых газов на затвор;

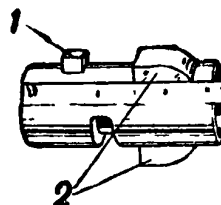
в) сосок для соединения боевой личинки со стеблем затвора; он входит в гнездо стебля затвора, благодаря чему боевая личинка поворачивается вместе со стеблем;



- г) паз для соска соединительной планки;
- д) паз для прохода стсечки-отражателя при продольных движениях затвора, а также для прохода соска соединительной планки;
- е) паз для помещения выбрасывателя; он имеет гнездо для пятки выбрасывателя;
- ж) канал двух диаметров: меньший — для бойка ударника, больший — для переднего конца трубки соединительной планки.

15. Выбрасыватель (рис. 16) служит для извлечения из патронника гильз (патронов) и для



Рис. 16. Выбрасыватель:

1 — зацеп; 2 — пятка



Рис. 17. Курок:

1 — гребень; 2 — боевой взвод; 3 — пуговка

выбрасывания их из ствольной коробки при помощи отражательного выступа отсечки-отражателя. Он имеет зацеп, которым захватывает гильзу за её закраину, и пятку для укрепления выбрасывателя в пазу боевой личинки.

16. Курок (рис. 17) служит для постановки ударника на боевой и предохранительный взводы. Он имеет:

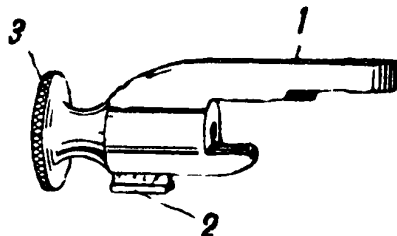
- а) гребень для направления движения курка в верхнем пазу ствольной коробки;
- б) предохранительный выступ (под гребнем курка) для постановки курка на предохранительный взвод;
- в) винтовой выступ для отвода курка назад при открывании затвора; выступ имеет сосок

для удержания курка от поворота при отведённом назад затворе;

г) боевой взвод с пазами для вилки соединительной планки; за передний обрез его заскакивает шептало спусковой пружины при закрывании затвора или отводе курка назад;

д) пуговку для постановки курка на боевой (не открывая затвора) и предохранительный взводы; на пуговке имеется насечка для захвата пальцами, а на задней поверхности нанесены чёрточки для установки по ним прорези ударника;

е) канал, в передней части гладкий, а в задней — нарезной, для ввинчивания в него ударника.

17. Ударник (рис. 18) имеет боёк для разбивания капсюля патрона и венчик для упора боевой



Рис. 18. Ударник:

1 — стержень; 2 — венчик; 3 — лопасть; 4 — боёк

пружины. Венчик делит ударник на две части: переднюю (короткую) — лопасть и заднюю (длинную) — стержень с нарезным концом для навинчивания курка. На срезе стержня имеется прорезь для проверки правильности соединения ударника с курком.

18. Боевая пружина (рис. 19) сообщает ударнику быстрое движение, необходимое для силь-

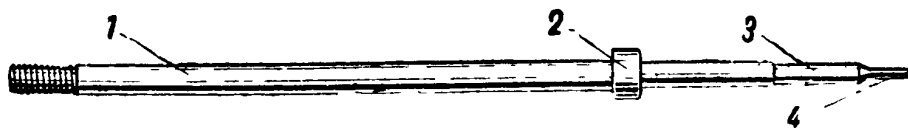

Рис. 19. Боевая пружина

ного удара бойком по капсюлю. Она надевается на стержень ударника.

19. Соединительная планка (рис. 20) соединяет боевую личинку со стеблем затвора и удерживает затвор в ствольной коробке при выдвигании его назад. Она имеет:

а) сосок, который входит в паз боевой личинки и соединяет её с соединительной планкой;



Рис. 20. Соединительная планка:  
1 — стойка; 2 — сосок; 3 — вилка

б) стойку с гребнем и трубкой; передняя часть трубки входит в канал боевой личинки, а задняя — в канал стебля затвора; внутри трубки имеется канал для прохода ударника; задняя часть канала — овальная, по форме лопасти ударника для устранения его вращения; гребень стойки входит в паз стебля затвора и соединяет с ним соединительную планку; с левой стороны стойки имеется паз для прохода отсечки-отражателя при продольных движениях затвора;

в) вилку, в которую входит своими пазами боевой взвод курка;

г) паз (на нижней поверхности соединительной планки) для хода затворной задержки, которая, упираясь в переднюю стенку этого паза, удерживает отведённый назад затвор от выпадения из канала ствольной коробки;

д) скос (на верхней поверхности планки, слева) для лопасти отсечки-отражателя.

## Магазинная коробка

20. Магази́нная коробка (рис. 21) служит для помещения 4 патронов и подающего механизма. Она имеет: щёки, угольник, спусковую скобу и крышку с подающим механизмом.

Щёки наглухо соединены с угольником и спусковой скобой; в левой щеке имеется вырез для отсекающего зуба отсечки-отражателя.



Рис. 21. Магази́нная коробка:

1 — спусковая скоба; 2 — щека;  
3 — угольник

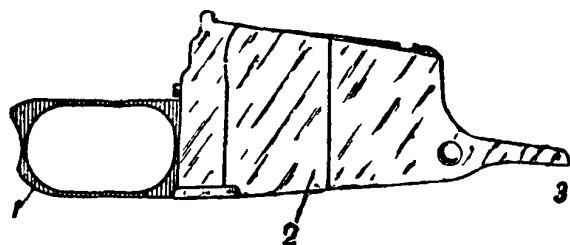

Рис. 22. Крышка магази́нной коробки с подающим механизмом:

1 — крышка; 2 — вырез; 3 — подающий механизм

Угольник имеет: выступ, которым он входит в переднюю часть нижнего окна ствольной коробки, щель для крышки, отверстие для винта упора и отверстие для шарнирного болта.

Спусковая скоба предохраняет хвост спускового крючка от нечаянного нажатия на него. Она имеет: выступ, которым скоба вставляется в заднюю часть нижнего окна ствольной коробки, гнездо для защёлки, нарезное гнездо для винта защёлки, вырез для крышки магази́нной коробки, щель для прохода спускового крючка и нарезное гнездо для хвостового винта.

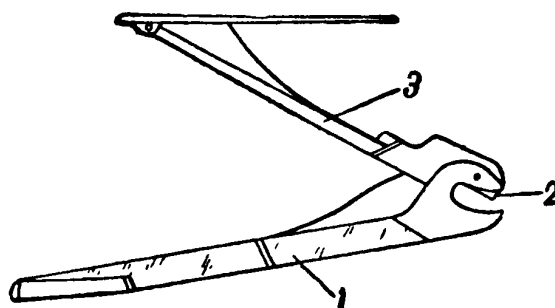
21. Крышка магазинной коробки (рис. 22) закрывает снизу магазинную коробку; на ней укреплен подающий механизм. Она имеет:

а) вырез, которым крышка надевается на шарнирный болт, служащий ей осью вращения;

б) прорезь, в которую вставляется рычаг подающего механизма;

в) отверстие для шпильки рычага, служащей осью вращения рычага;

г) упоры, ограничивающие подъем рычага;

д) паз для пружины рычага;

е) нарезное отверстие для винта, прикрепляющего пружину рычага к крышке;

ж) отверстие для прохода защёлки;

з) выем для головки защёлки;

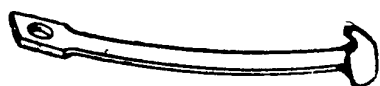

и) выем, в который заскакивает зуб защёлки.

Рис. 23. Защёлка крышки магазинной коробки

22. Защёлка крышки магазинной коробки (рис. 23) удерживает крышку закрытой. Она имеет:

а) пятку с отверстием для винта защёлки, прикрепляющего защёлку к спусковой скобе;

б) головку для нажимания на неё пальцем при открывании крышки;

в) зуб, которым защёлка заскакивает в выем крышки.

23. Подающий механизм (рис. 22) подаёт патроны из магазинной коробки в ствольную.

Он состоит из рычага, пружины рычага, винта пружины рычага, подавателя, пружины подавателя и двух шпилек, служащих осями вращения.

## Ложа

**24. Ложа** (рис. 24) служит для соединения частей и для удобства действия винтовкой. Ложу составляют: цевье, шейка и приклад.

**Цевье** имеет: жолоб для помещения ствола со ствольной коробкой; гнездо для нагеля; окно для магазинной коробки; щель для спускового крючка, прорезь для ружейного ремня и шомпольную дорожку для шомпола; с боков снаружи — выемы, чтобы удобно было держать винтовку при прицеливании; с правой стороны — пружины для ложевых колец; на переднем конце — наконечник.

**Приклад** имеет прорезь для ружейного ремня и металлический затылок.

**Примечание.** В снайперской винтовке с граненой передней частью ствольной коробки на цевье с обеих сторон имеются продольные вырезы для основания кронштейна.

## Ствольная накладка

**25. Ствольная накладка** (рис. 25) с металлическими наконечниками предохраняет руки от ожога во время стрельбы.



Рис. 24.  
Ложа:

1 — цевье; 2 —  
шейка; 3 —  
приклад

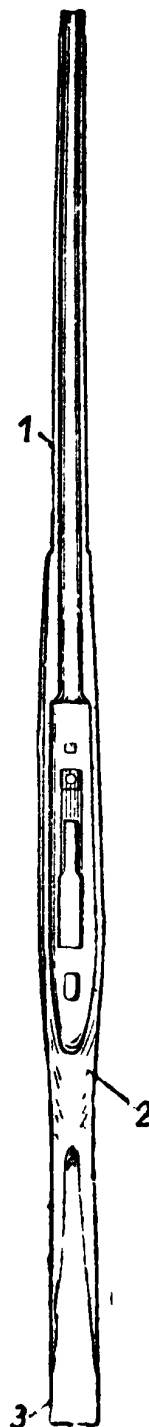

Рис. 25. Ствольная накладка

### Штык

26. Штык (рис. 26) служит для поражения противника в рукопашном бою. Он имеет:

а) четырёхгранное лезвие с долами для уменьшения веса и рёбрами для прочности;

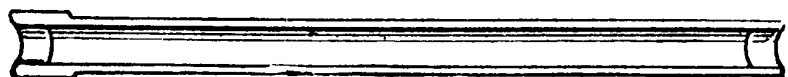
б) трубку с коленчатой прорезью для примыкания штыка к стволу;

в) шейку для соединения лезвия с трубкой;

г) защёлку с пружиной для закрепления трубки штыка на стволе.

У карабина обр. 1944 г. (рис. 27) штык на заднем конце имеет хвост с овальным отверстием для крепительного винта, которым он укреплён в проушинах неподвижной трубки ствола. На задний конец штыка надета подвижная штыковая трубка с помещённой внутри неё пружиной. Пружина находится в поджатом состоянии и стремится сдвинуть штыковую трубку назад. На нижнем конце штыковой трубки имеются вырезы для нижних выступов проушин. На переднем конце штыковой трубки имеется упор с отверстием для надевания на дульный конец ствола.



Рис. 26.  
Штык вин-  
товки обр.  
1891/30 г.:

1 — лезвие; 2 —  
защелка; 3 —  
шейка; 4 —  
трубка

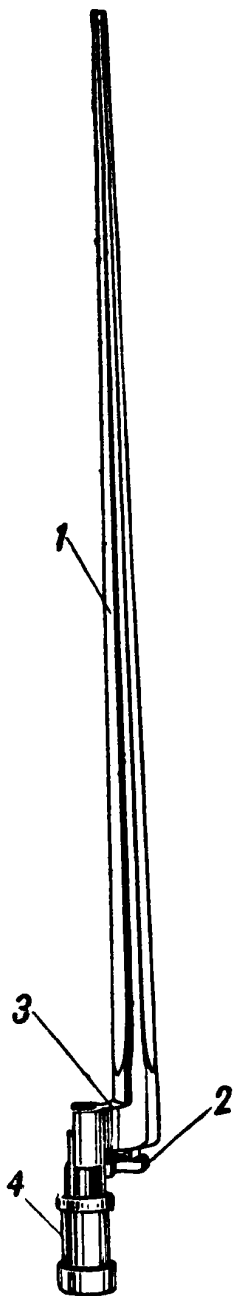

Рис. 28. Штыковая трубка винтовки обр. 1891/30 г. прежних годов изготовления

Рис. 27. Откидной штык карабина обр. 1944 г.

Примечание. Часть винтовок обр. 1891/30 г. изготовлена с намушником на штыке (рис. 28).

## Шомпол

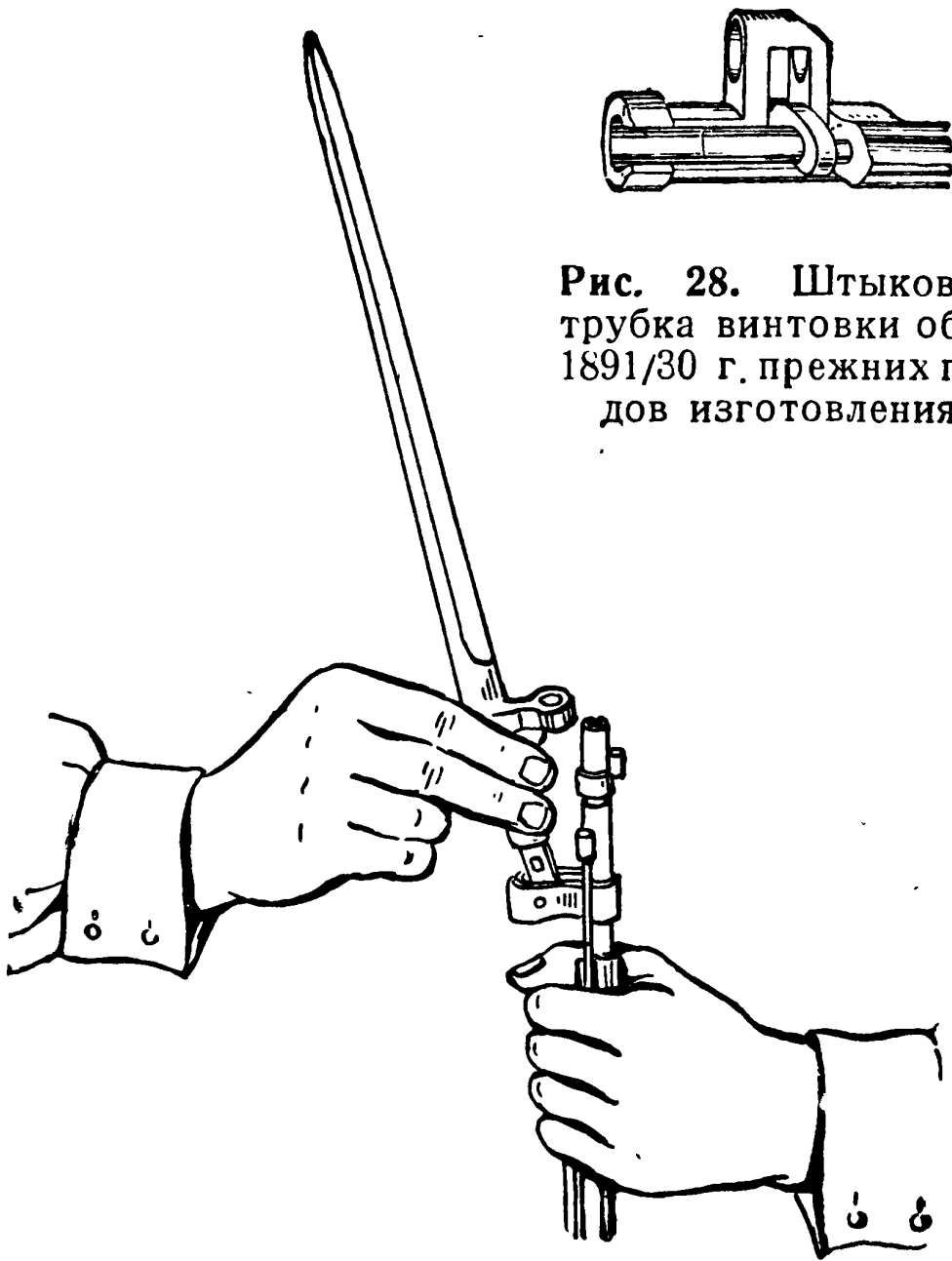
27. Шомпол (рис. 29) служит для чистки и смазки канала ствола и патронника; он имеет: головку с насечкой и отверстием для шпильки и





Рис. 29. Шомпол

нарезной конец для ввинчивания в шомпольный упор и для навинчивания протирки.

### Прибор

28. Прибор служит для соединения и крепления частей винтовки.

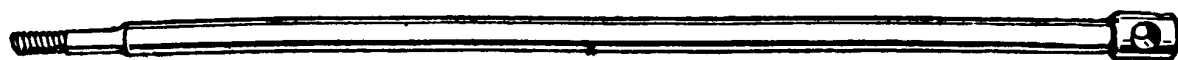
В прибор входят:

а) два пружинных разрезных ложевых кольца (рис. 30);



Рис. 30. Ложевые кольца



Рис. 31. Колечные пружины:

1 — утолщенная часть; 2 — вырез; 3 — уступ

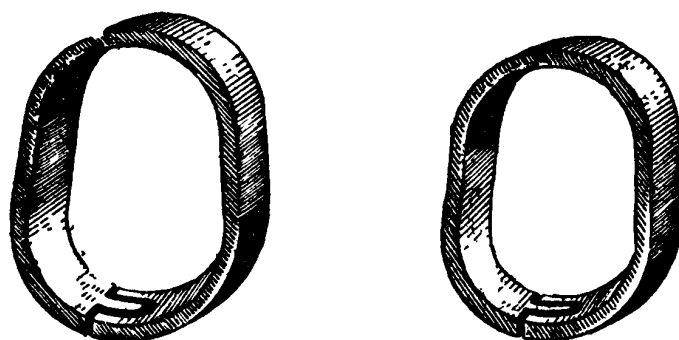
б) колечные пружины, вставленные в ложу для удержания ложевых колец (рис. 31);

в) ложевые глазки на прорезях для ружейного ремня (рис. 32);

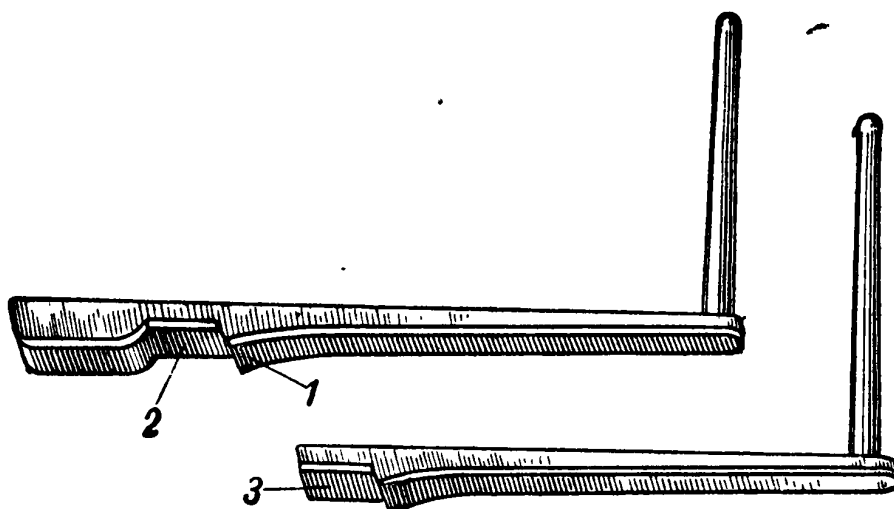

Рис. 32. Ложевые  
глазки



Рис. 33. Винты  
упора и хвостовой

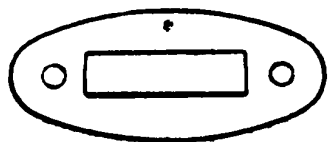

Рис. 34. Затылок  
приклада

г) винты — упора (короткий) и хвостовой (длинный) (рис. 33) для соединения ствольной и магазинной коробок с ложей;

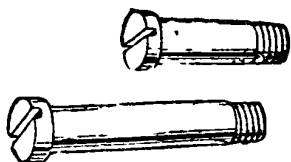
д) затылок (рис. 34), с двумя шурупами, для предохранения приклада от повреждений;

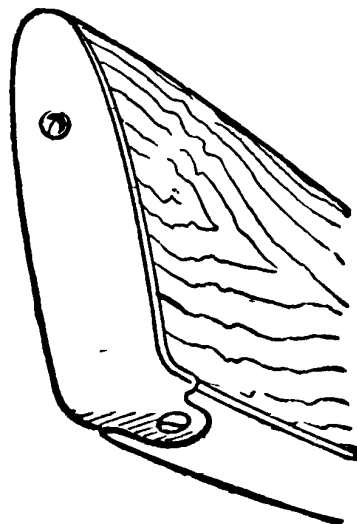

Рис. 35. Наконечник с винтом



Рис. 36. Нагель

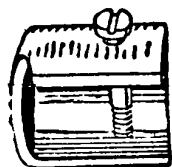

Рис. 37. Шомпольный упор

е) наконечник с винтом (рис. 35) для предохранения конца цевья от раскола;

ж) нагель (рис. 36) для укрепления цевья и

упора ствола со ствольной коробкой при выстреле;

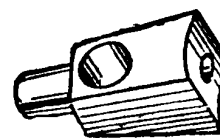
з) шомпольный упор (рис. 37) для ввинчивания шомпола.

### ПРИНАДЛЕЖНОСТЬ ВИНТОВКИ

29. На каждую винтовку полагается следующая принадлежность:

а) Протирка (рис. 38) для чистки и смазки канала ствола и патронника; протирка состоит из стебля и вращающейся на нём медной части.



Рис. 38. Протирка

б) Отвёртка (рис. 39) для сборки и разборки винтовки. Она состоит из лезвия и рукоятки. Один конец лезвия широкий, другой — узкий. На боковых рёбрах лезвия по три выреза: средние — для проверки выхода бойка ударника из боевой

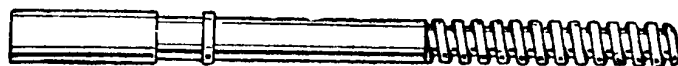

Рис. 39. Отвёртка с деревянной рукояткой

личинки и крайние — для накладывания лезвия при этой проверке на венчик боевой личинки; один из крайних вырезов уширен и служит для поворота ударника при сборке затвора и для закрепления протирки на шомполе.

Деревянная рукоятка отвёртки имеет металлическую гайку и гнездо для лезвия. В комби-

нированной (металлической) принадлежности рукояткой служит футляр, состоящий из дульной накладки и шомпольной муфты (рис. 40).



Рис. 40. Отвертка с металлической рукояткой

в) Дульная накладка (металлическая или деревянная) для предохранения канала ствола от растирания шомполом и дульного среза — от ударов шомпольной муфты при чистке (рис. 41).



Рис. 41. Деревянная и металлическая дульные накладки

г) Шомпольная муфта для облегчения вращения шомпола при чистке и смазке канала ствола (рис. 42).

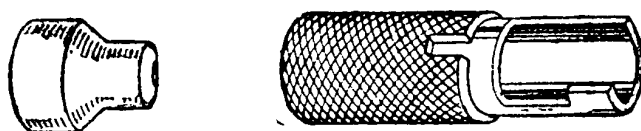

Рис. 42. Шомпольная муфта:  
1 — нового образца; 2 — старого образца

д) Шпилька, чтобы удобно было держать шомпол при чистке и смазке канала ствола с деревянной дульной накладкой; шпилька продевается в отверстие муфты поверх головки шомпола.

е) Щетинный ёршик для смазки канала ствола.

ж) Двугорлая маслѣнка (рис. 43). В отделение её с буквой «Щ» наливается щелочной состав, в отделение с буквой «Н» — ружейная смазка.

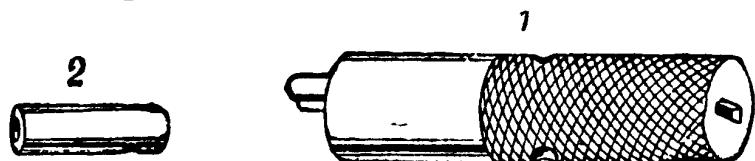

Рис. 43. Маслѣнка

з) Ружейный ремень для носки винтовки. Для крепления к ложе он имеет два тренчика.

Примечания: 1. Допускается пользование принадлежностью винтовки и несколько другого типа.

2. Вместо двугорлой маслѣнки можно использовать одногорлую, в которую наливается ружейная смазка.

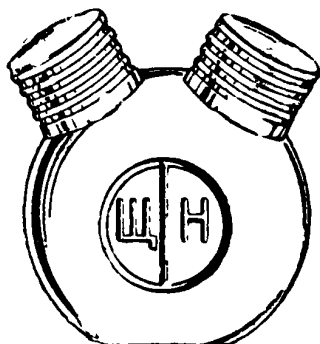
### БОЕВОЙ ПАТРОН

30. Боевой патрон (рис. 44) состоит из гильзы, капсюля, порохового заряда и пули.



Рис. 44. Боевой патрон:

1—гильза; 2—капсюль; 3—пуля; 4—порох

Гильза служит для соединения всех частей патрона. Она имеет корпус, внутри которого помещается пороховой заряд, дульце, в которое вставлена пуля, и шляпку с закраиной для захвата гильзы зацепом выбрасывателя.

Дно корпуса гильзы имеет: а) гнездо для капсюля; б) накопальню, на которой капсюль разбивается бойком ударника; в) два затравочных отверстия, через которые к пороху проходит пламя от капсюля.

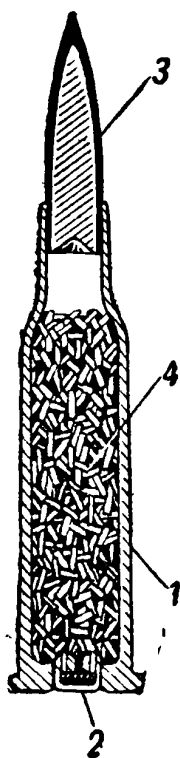
Капсюль состоит из латунного колпачка, впрессованного в него ударного состава и фольги, прикрывающей ударный состав.

Заряд бездымного пороха наполняет корпус гильзы.

Пуля (обр. 1908 г.) состоит из оболочки и сердечника (сплав свинца с сурьмой), впрессованного в оболочку. Пуля закреплена в гильзе круговым обжимом дульца.

Бронебойная пуля состоит из оболочки и свинцовой рубашки, внутри которой запрессован стальной сердечник. Головная часть пули окрашена в черный цвет.

Трассирующая пуля состоит из оболочки, внутри которой спереди помещается сердечник из сплава свинца с сурьмой, а сзади — стаканчик с запрессованным трассирующим составом. Головная часть пули окрашена в зелёный цвет.

31. Обойма вмещает 5 патронов (рис. 45); она имеет паз для закраин гильз и лапки для удержа-



Рис. 45. Патроны в обойме

жания патронов от выпадения. В обоймах нового образца патроны удерживаются загнутыми бортиками и пружиной.

## Глава II

# РАБОТА ЧАСТЕЙ И МЕХАНИЗМОВ ВИНТОВКИ

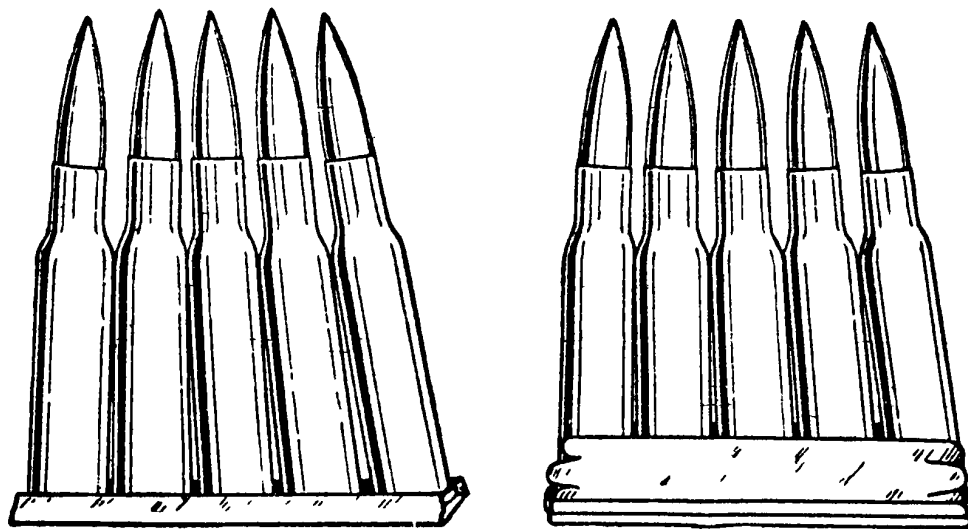
## ПОЛОЖЕНИЕ ЧАСТЕЙ И МЕХАНИЗМОВ ДО ЗАРЯЖАНИЯ

32. Части и механизмы винтовки до заряжания находятся в следующем положении:

а) стемпель затвора плотно прилегает к нижней щеке окна ствольной коробки;

б) боевые выступы боевой личинки находятся в кольцевом пазу ствольной коробки и запирают патронник;

в) ударник спущен, и боёк выходит через отверстие боевой личинки;

г) боевая пружина упирается передним концом в венчик ударника, а задним — в уступ канала стемпеля затвора и находится в наименьшем напряжении;

д) гребень курка находится в верхнем пазу ствольной коробки; винтовой выступ курка помещается в винтовом вырезе стемпеля затвора; боевой взвод курка помещается в вилке соединительной планки, над задним обрезом спускового крючка и над передним обрезом шептала спусковой пружины;

е) спусковой крючок своей затворной задержкой находится ниже боевого взвода курка, у переднего его обреза;

ж) спусковая пружина своим шепталом находится у заднего обреза боевого взвода курка; задний конец спусковой пружины отведён от нижней плоскости ствольной коробки;

з) отсечка-отражатель давлением скошенного паза стемпеля затвора на отражатель (лопасть) от-

ведена влево и находится в щели ствольной коробки; отсекающий зуб отведён влево; пружинная часть находится в наибольшем напряжении;

и) подающий механизм разжат, и его пружины находятся в наименьшем напряжении.

### РАБОТА ЧАСТЕЙ И МЕХАНИЗМОВ ПРИ ЗАРЯЖАНИИ

**33.** Для заряжания винтовки нужно:

1. Повернуть рукоятку затвора влево.
2. Отвести затвор назад доотказа.
3. Вставить обойму, утопить патроны и выбросить обойму.
4. Дослать затвор вперёд.
5. Повернуть рукоятку затвора вправо.

1. При повороте рукоятки затвора влево:

а) вместе со стеблем затвора поворачивается боевая личинка, так как сосок её помещается в гнезде стебля затвора; при повороте боевые выступы личинки выходят из кольцевого паза и становятся против продольных пазов ствольной коробки; зацеп выбрасывателя скользит по скосу пенька ствола;

б) стемель затвора, скользя своим передним скосом по скосу окна ствольной коробки, несколько отходит назад;

в) курок, гребень которого находится в верхнем пазу ствольной коробки, вращаться не может; поэтому давлением винтового выреза стебля затвора на винтовой выступ курка он отводится назад вместе с ударником настолько, что сосок курка заскакивает в выемку стебля затвора; при этом боёк ударника скрывается в



канале боевой личинки, а боевая пружина сжимается под действием венчика ударника, отходящего вместе с курком; шептало спусковой пружины выходит из-под боевого взвода курка и поднимается кверху до упора заднего конца пружины в стенку ствольной коробки;

г) отсечка-отражатель попадает отражателем (лопастью) в глубокую часть скошенного паза стебля затвора и под действием пружинной части выдвигается из щели ствольной коробки; при этом отсекающий зуб входит внутрь магазинной коробки.

**2. При отводе затвора назад доотказа затворная задержка спускового крючка, находясь в пазу соединительной планки, останавливает движение затвора и удерживает его в ствольной коробке.**

**3. При наполнении магазинной коробки патронами:**

а) зуб отсечки-отражателя под давлением патронов отводит отражатель (лопасть) в щель ствольной коробки и, пропустив четвертый патрон, упирается в него сверху; пятый патрон остаётся в окне ствольной коробки и удерживается с левой стороны отражателем (лопастью отсечки-отражателя), а с правой — выступом на щеке ствольной коробки;

б) подающий механизм сжимается, пружины его находятся в наибольшем напряжении.

**4. При досылании затвора вперёд:**

а) затвор боевой личинкой продвигает очередной патрон в патронник;

б) боевые выступы боевой личинки входят в продольные пазы ствольной коробки.

**5. При повороте рукоятки затвора направо:**

а) курок, наткнувшись боевым взводом на шептало спусковой пружины, останавливается и удерживает ударник в заднем положении; остальные части затвора продолжают движение вперед, так, как стемпель, скользя своим задним скосом по скосу окна ствольной коробки, подается вперед;

б) боевая личинка поворачивается гребнем стемпеля затвора, боевые выступы её входят в кольцевой паз ствольной коробки; патронник надежно заперт;

в) боевая пружина, упираясь в венчик ударника, ещё больше сжимается;

г) зацеп выбрасывателя, скользя по закраине гильзы, перескакивает через неё;

д) отсечка-отражатель скошенным пазом стемпеля затвора отжимается влево, в щель ствольной коробки; отсекающий зуб освобождает очередной патрон; подаватель приподнимает патроны до упора верхнего патрона в соединительную планку затвора.

**РАБОТА ЧАСТЕЙ И МЕХАНИЗМОВ  
ПРИ ПРОИЗВОДСТВЕ ВЫСТРЕЛА**

**34.** Для производства выстрела нужно нажать на хвост спускового крючка. При этом:

а) спусковой крючок, вращаясь на своей оси, надавливает верхней гранью своей щели на спусковую пружину и заставляет шептало опуститься и соскользнуть с боевого взвода курка; курок с ударником освобождаются;

б) боевая пружина, разжимаясь, надавливает на венчик ударника и с силой посылает его вле-

рѣд; ударник бойком разбивает капсюль патрона — происходит выстрел; курок винтовым выступом входит в винтовой вырез стебля затвора.

### РАБОТА ЧАСТЕЙ И МЕХАНИЗМОВ ПРИ ПЕРЕЗАРЯЖАНИИ

35. Для перезаряжания винтовки нужно:

а) повернуть рукоятку затвора налево и отвести затвор назад доотказа;

б) дослать затвор вперед и повернуть рукоятку направо.

При повороте затвора налево и отодвигании его назад части выполняют ту же работу, которая описана в пп. 1 и 2 ст. 33, но при этом:

а) выбрасыватель, скользя зацепом по закраине гильзы, сдвигает её с места;

б) при отодвигании затвора назад гильза, левой частью своей шляпки наткнувшись на отражательный выступ отсечки-отражателя, получает толчок и выбрасывается из ствольной коробки;

в) когда затвор будет отведён назад, патроны в магазинной коробке под действием подающего механизма приподнимутся; верхний патрон встанет в окне ствольной коробки и будет удерживаться отражателем (лопастью отсечки-отражателя) и выступом ствольной коробки, остальные патроны удерживаются в магазинной коробке отсекающим зубом.

### РАБОТА ЧАСТЕЙ ПРИ ПОСТАНОВКЕ КУРКА НА ПРЕДОХРАНИТЕЛЬНЫЙ ВЗВОД

36. Для постановки курка на предохранительный взвод нужно оттянуть курок назад доотказа и повернуть его влево.

При этом:

- а) боевая пружина сжимается;
- б) боевой взвод курка выходит из вилки соединительной планки и входит в выем ствольной коробки;
- в) предохранительный выступ курка входит в малый выем стебля затвора и не даёт затвору открыться.

---

### Глава III

## НАРУШЕНИЕ НОРМАЛЬНОЙ РАБОТЫ МЕХАНИЗМОВ ВИНТОВКИ

### ОБЩИЕ МЕРЫ ПРЕДУПРЕЖДЕНИЯ И УСТРАНЕНИЯ ЗАДЕРЖЕК ПРИ СТРЕЛЬБЕ

37. Винтовка при правильном обращении с ней, внимательном уходе и сбережении — оружие надёжное и безотказное.

Однако при длительной боевой работе вследствие неизбежного износа частей, загрязнения механизмов или невнимательного ухода в механизмах винтовки могут возникнуть неисправности, нарушающие их нормальную работу и вызывающие задержки в стрельбе.

38. Для предупреждения задержек при стрельбе нужно:

- а) строго соблюдать правила хранения, разборки, чистки, сборки и осмотра винтовки;
- б) в холодное время года трущиеся части винтовки смазывать зимней ружейной смазкой;
- в) перед стрельбой осматривать обоймы и патроны; неисправными и грязными патронами винтовку не заряжать; обтирать патроны сначала

сухой тряпкой, а затем тряпкой, слегка промасленной ружейной смазкой;

г) во время стрельбы, при перебежках и остановках тщательно оберегать винтовку от засорения (песком, пылью, грязью и т. п.):

39. Всякую задержку в стрельбе прежде всего попытаться устранить перезаряджанием винтовки, не применяя чрезмерных усилий. Если задержка перезаряджанием не устраняется или по устранении повторяется, — разрядить винтовку, определить причину задержки и устранить её.

40. Характерные неисправности, вызывающие задержки в стрельбе:

Задержки	Причины задержек	Способ устранения
<p>1. Самооткрывание крышки магазинной коробки: при досылании патронов из обоймы в магазинную коробку крышка её открывается и патроны выпадают из коробки</p>	<p>Неисправность защёлки крышки магазинной коробки: ослаб её винт, сношен или скрошен зуб</p>	<p>Заряжать без обоймы, вкладывая патроны в ствольную коробку по одному; по окончании стрельбы, установив причину задержки, устранить её или отправить винтовку для исправления в оружейную мастерскую</p>
<p>2. Заклинение очередного патрона при досылании в патронник: патрон при досылании его затвором заклинивается за-</p>	<p>При зарядании патрон не был подведен под лопасть отсечки-отражателя; неисправность отсечки-отражателя</p>	<p>Исправить положение очередного патрона рукой и дослать его в патронник. При частом повторении задержки — заряжать без обоймы, вкладывая патроны в ствольную коробку по одному; по окончании</p>

Задержки	Причины задержек	Способ устранения
<p>краиной гильзы между лопастью отсечки-отражателя и правой стенкой канала ствольной коробки</p> <p><b>3. Туго запирается патрон в патроннике:</b> для закрывания затвора требуется большое усилие</p> <p><b>4. Осечка:</b> при спуске курка боек ударника не разбивает капсюля</p>	<p>-</p> <p>Неисправность патрона: патрон помят или выступает капсюль; загрязнение патронника</p> <p>Неисправность капсюля. Недостаточный выход бойка ударника или поломка его. Ослабла, погнулась или сломалась боевая пружина.</p> <p>Сгустилась смазка в канале стебля затвора</p>	<p>стрельбы отправить винтовку для исправления в оружейную мастерскую</p> <p>Удалить неисправный патрон; если при открывании затвора патрон остался в патроннике, вытолкнуть его через дульную часть головкой шомпола или протиркой с намотанной тряпкой, навёрнутой на шомпол; протереть и смазать патронник</p> <p>Перезарядить винтовку и продолжать стрельбу; при частом повторении задержки вынуть затвор, проверить состояние и выход бойка и, если нужно, исправить положение его; при загрязнении или сгущении смазки разобрать затвор, насухо протереть и слегка смазать зимней ружейной смазкой; при поломке и неисправности ударника или боевой пружины отправить винтовку в оружейную мастерскую</p>

Задержки	Причины задержек	Способ устранения
<p><b>5. Гильза не выбрасывается после выстрела:</b> при открывании затвора зацеп выбрасывателя не извлекает гильзу из патронника</p>	<p>Неисправность выбрасывателя: скрошен зацеп или под выбрасывателем накопилась грязь (нагар, сгустившаяся смазка и т. п.)</p>	<p>Вынуть затвор и проверить состояние выбрасывателя; если выбрасыватель исправен, попытаться выбросить гильзу энергичным открыванием затвора; если не удастся, — вытолкнуть гильзу через дульную часть головкой шомпола или протиркой, навёрнутой на шомпол и обвёрнутой тряпкой; освободив патронник от гильзы, протереть и смазать его; при неисправности выбрасывателя отправить винтовку в оружейную мастерскую</p>
<p><b>6. Гильза или патрон не отражаются при разряжании:</b> при открывании затвора выступ отсечки-отражателя не отражает гильзы (патрона)</p>	<p>Погнутость пружинной части отсечки-отражателя. Загрязнение щели для отсечки-отражателя</p>	<p>Выбросить гильзу рукой (вынуть патрон) и прочистить щель для отсечки-отражателя; при неисправности отсечки-отражателя отправить винтовку в оружейную мастерскую</p>
<p><b>7. Затвор выскакивает из ствольной коробки при отводе его назад:</b> затвор не задерживается затворной задержкой</p>	<p>Ослабление винта спусковой пружины, изношенность затворной задержки или передней стенки паза соединительной планки</p>	<p>Вынув затвор, проверить состояние затворной задержки; если она исправна, разобрать винтовку и повернуть до отказа винт спусковой пружины; при неисправности затворной задержки отправить винтовку в оружейную мастерскую</p>

## Глава IV

# ПРАВИЛА СБЕРЕЖЕНИЯ И ОБРАЩЕНИЯ С ВИНТОВКОЙ

## СБЕРЕЖЕНИЕ ВИНТОВКИ И ОБРАЩЕНИЕ С НЕЙ

41. В каких бы условиях боец ни находился, он обязан содержать свою винтовку в чистоте, бережно с ней обращаться, ежедневно осматривать, чтобы убедиться в полной её исправности и боевой готовности.

42. При казарменном и лагерном расположении винтовки хранить в пирамидах, с открытыми затворами (для ослабления пружины отсечки-отражателя), курками, повернутыми влево (для ослабления напряжения боевой пружины), и с примкнутыми штыками (карабины обр. 1944 г. со сложенными штыками).

43. В караульном помещении винтовки хранить в пирамиде, с закрытыми затворами и спущенными курками.

44. При расположении в населённом пункте по квартирам винтовки с закрытыми затворами и спущенными курками ставить или подвешивать в удобном месте (подальше от дверей и печи).

45. На походе винтовку с примкнутым штыком (карабин обр. 1944 г. со сложенным штыком) носить на ремне или на плече.

На привале винтовки составлять в козла при помощи верёвочных колец или класть на землю рукояткой вниз.

46. При переездах по железной дороге, если вагон не оборудован пирамидами, винтовку с отомкнутым штыком (карабин обр. 1944 г. со сло-



женным штыком) держать при себе между колен или положить на полку, так, чтобы она не могла упасть или побиться.

Отомкнутые штыки вкладывать в ножны.

47. При передвижении на автомобилях винтовки с отомкнутыми штыками (карабины обр. 1944 г. со сложенными штыками) держать между колен, оберегая от ударов.

48. Всю принадлежность к винтовке хранить в чистом и исправном состоянии.

49. Перед выходом на занятия и на службу осмотреть винтовку в собранном виде и обтереть наружные металлические части от смазки; перед стрельбой протереть канал ствола. На занятиях оберегать винтовку от грязи, песка и пыли; наблюдать, чтобы винтовка не падала и не ударялась о что-нибудь твердое; особенно оберегать ствол, прицел и мушку.

50. Для предупреждения случаев разрыва или раздутости ствола при стрельбе никогда не затыкать канал ствола.

51. Перед заряжанием винтовки учебными патронами тщательно осматривать и обтирать их; неисправными учебными патронами винтовку не заряжать.

52. Встретив затруднение при открывании затвора и досылании патрона в патронник, не делать излишних усилий, а определить причину и устранить её.

53. Если в боевой обстановке противник применит капельно-жидкие ОВ, — укрывая себя от них накидкой или шинелью, прикрыть также и винтовку.

## РАЗБОРКА И СБОРКА ВИНТОВКИ

**54.** Винтовка разбирается для чистки, смазки и осмотра. Обучение разборке и сборке производить только на учебных винтовках.

**55.** При разборке и сборке винтовки соблюдать следующие правила:

1. Разборку и сборку производить на столе или скамейке, а в поле — на чистой подстилке.

2. Отделяя и вкладывая части винтовки, обращаться с ними осторожно, чтобы не повредить их.

3. При отвинчивании и завинчивании винтов отвертку держать всей кистью в обхват, а лезвие вставлять в прорезь винта плотно всем острием; отвинчивать винты осторожно; не вынимать лезвия из прорези, пока винт не получит свободного хода, после этого вывинчивать винт рукой.

Широким лезвием вывинчивать (завинчивать) винты — хвостовой, упора и спусковой пружины, а узким — все остальные.

4. При сборке винтовки обращать внимание на нумерацию частей, чтобы не перепутать их с частями других винтовок.

**56.** Порядок неполной разборки винтовки:

1. **Вынуть затвор:** указательным пальцем левой руки нажать на спусковой крючок, а правой открыть и вынуть затвор (рис. 46).

2. **Снять штык:** поставить винтовку прикладом на землю, ствольной накладкой влево; обхватить дульную часть ствола левой рукой, а большим пальцем той же руки прижать штыковую защёлку вверх доотказа; правой рукой обхватить штык и повернуть его влево так, чтобы основа-



Рис. 46. Как вынуть затвор



Рис. 47. Как снять штык

ние мушки пришлось против выреза штыковой трубки, снять штык вверх (рис. 47).

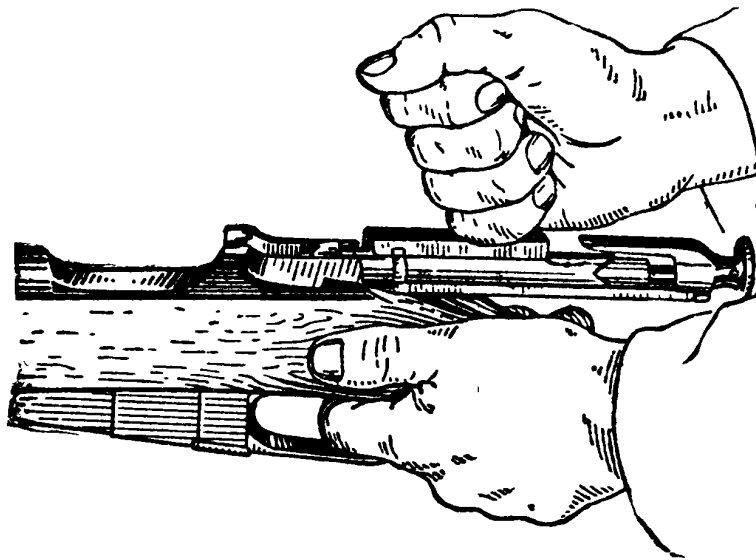
Если штык насажен туго, поворачивать его лёгкими ударами ладони правой руки (у шейки).

У карабина обр. 1944 г. штык неотъёмный; снимать и разбирать его даже при полной разборке карабина запрещается. Штык карабина может быть или в походном (сложенном) или в боевом (откинутом) положениях.

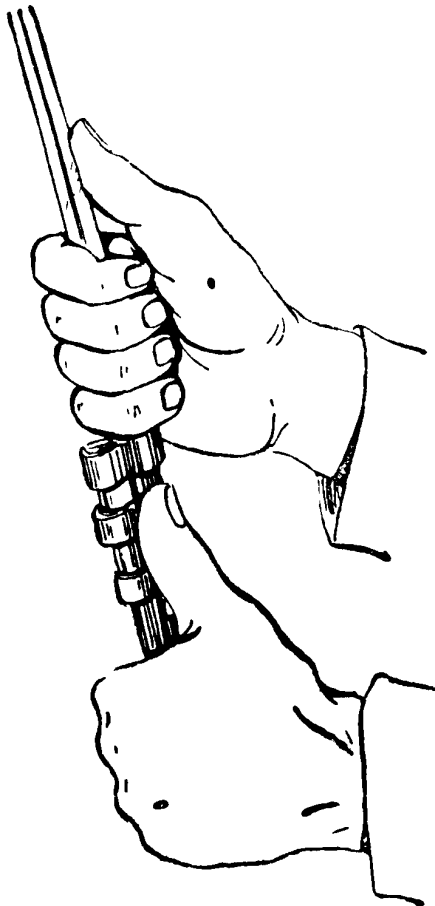
Для складывания штыка в походное положение нужно: поставить карабин прикладом на землю и, удерживая его левой рукой за дульную часть, пальцами правой руки сдви-

нуть вверх штыковую трубку настолько, чтобы отверстие упора сошло с дульной части ствола (см. рис. 27); затем, повернув штык на оси вправо вниз, прижать лезвие его к цевью. При этом пружина штыковой трубки сдвинет её к оси, трубка заскочит своими вырезами за нижние выступы проушин и тем закрепит штык в сложенном положении.

Для откидывания штыка в боевое положение нужно: удерживая карабин левой рукой, как и при складывании штыка, пальцами правой руки оттянуть штыковую трубку вниз и затем повернуть штык на оси вправо вверх доотказа. При этом штыковая трубка верхними выступами проушин будет приподнята вверх, а упор штыка наденется отверстием на дульную часть ствола и закрепит штык в откинутом положении.

**Примечание.** В войсках могут встретиться карабины без верхних выступов на проушинах. Для закрепления штыка в откинутом положении у таких карабинов необходимо, удерживая штыковую трубку оттянутой, надеть отверстие упора на дульную часть ствола и затем отпустить трубку.

**3. Вывинтить и вынуть шомпол.**

**4. Отделить крышку магазинной коробки:** нажать пальцем на головку защёлки и открыть крышку, сжать подающий механизм и снять крышку с шарнирного болта.

**5. Разобрать затвор:**

а) взять затвор в левую руку и, придерживая боевую личинку указательным, а рукоятку большим пальцем, правой рукой оттянуть курок так, чтобы сосок винтового выступа вышел из выемки, а боевой взвод не выходил из вилки соединительной планки; повернуть курок налево и отпустить его (рис. 48);



Рис. 48. Разборка затвора

б) переложив затвор в правую руку, левой отделить от стебля боевую личинку с соединительной планкой, сдвинув их вперёд;

в) отделить боевую личинку от соединительной планки;

г) отделить курок, для чего: поставить стемель затвора отвесно, упереть ударник бойком в деревянную подкладку, надавливая левой рукой на рукоятку стебля, сжать боевую пружину возможно сильнее, правой рукой свинтить курок с ударника, постепенно ослабить давление на рукоятку и вынуть ударник с боевой пружиной (рис. 49);

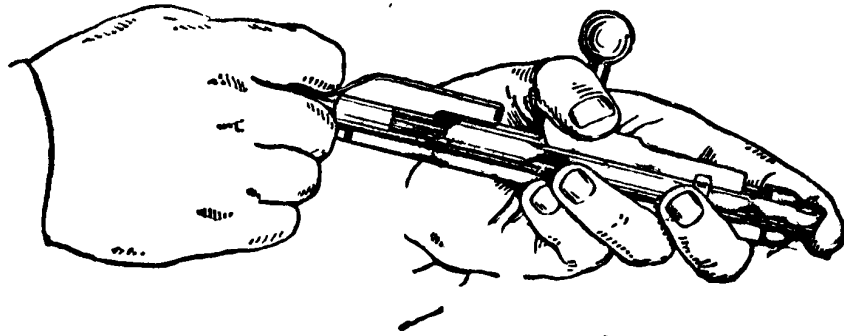

Рис. 49. Как отделить курок

д) снять боевую пружину с ударника.

**57. Порядок сборки винтовки после неполной разборки её:**

**1. Собрать затвор:**

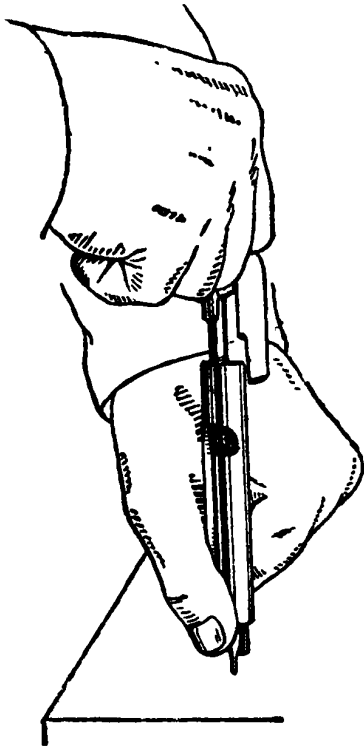
- а) надеть боевую пружину на ударник;
- б) вложить ударник с боевой пружиной в канал стебля затвора;
- в) поставить стемель затвора отвесно; упереть боёк в деревянную подкладку и, нажимая левой

рукой на рукоятку стебля затвора, сжать боевую пружину;

г) навинтить курок на ударник и, постепенно ослабляя давление на рукоятку затвора, осторожно ввести винтовой выступ курка в винтовой вырез стебля затвора;

д) вырезом отвёртки установить прорезь на ударнике против черточек на пуговке курка (рис. 50);

е) левой рукой надеть боевую личинку на трубку соединительной планки и повернуть её направо доотказа;

ж) правой рукой ввести ударник в канал трубки соединительной планки так, чтобы вилка её вошла в пазы боевого взвода курка, а сосок боевой личинки — в гнездо стебля затвора; проверить вырезом отвёртки выход бойка ударника (рис. 51) — боёк должен проходить в глубокий



Рис. 50. Установка ударника      Рис. 51. Проверка выхода бойка ударника

средний вырез (с цифрой 95) лезвия отвёртки и задерживаться в мелком вырезе (с цифрой 75); при недостаточном или излишнем выходе бойка ударника отделить боевую личинку и соединительную планку от стебля затвора и завинтить или вывинтить ударник вырезом лезвия отвёртки;

з) обхватить указательным и средним пальцами левой руки боевую личинку, а большим пальцем — рукоятку затвора, правой рукой оттянуть курок и повернуть его направо так, чтобы сосок курка вошел в выемку на стебле затвора.

**2. Присоединить крышку магазинной коробки с подающим механизмом:** прижать подаватель с пружиной и рычагом к крышке, захватить её вырезом шарнирный болт магазинной коробки, отпустить подаватель и закрыть крышку.

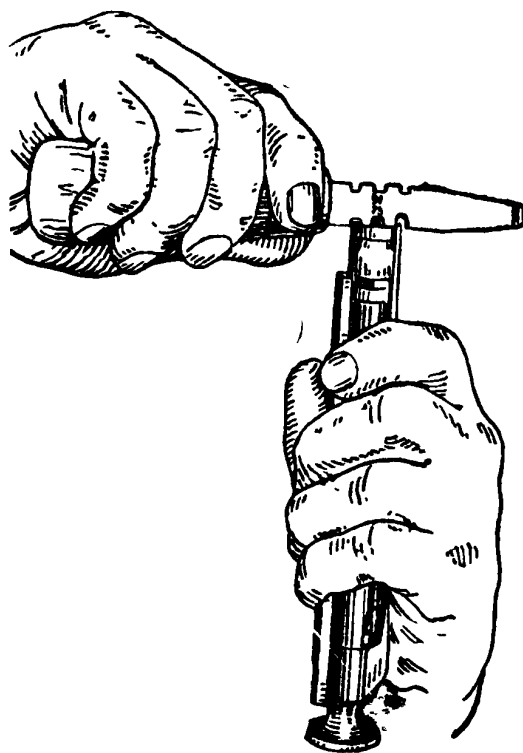
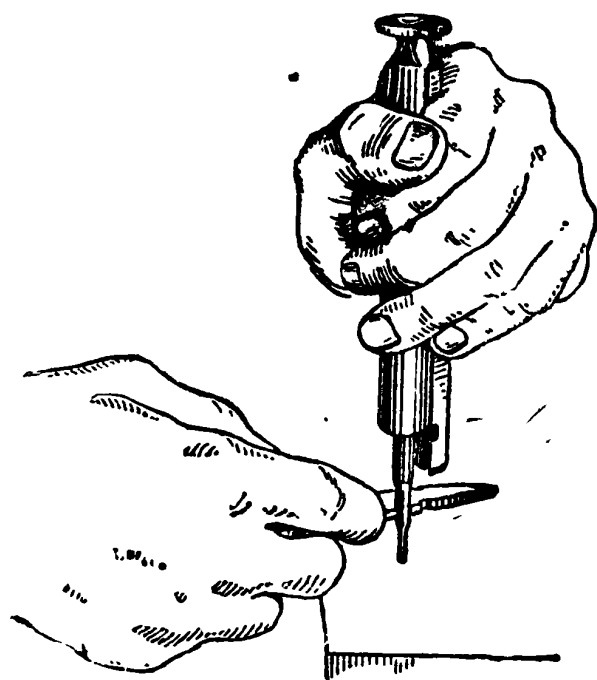
**3. Вставить шомпол в шомпольную дорожку,** плавно опустить его и завинтить доотказа.

**4. Примкнуть штык:** поставить винтовку, как указано в ст. 56, надеть штык на ствол и, нажав его вниз доотказа, повернуть направо до щелчка.

**5. Вложить затвор в канал ствольной коробки:** положить винтовку цевьем на стол и, нажав указательным пальцем левой руки на хвост спускового крючка, чтобы затворная задержка и шептало опустились в свои щели, правой рукой ввести затвор в канал ствольной коробки, дослать его, повернуть направо и снять палец со спускового крючка.

**58. Порядок полной разборки винтовки:**

**1. Произвести неполную разборку (ст. 56).**

**2. Отделить ствольную накладку:**

а) вынуть тренчик ружейного ремня из верхней щели;

б) вывинтить на два оборота винты упора и хвостовой;

в) сдвинуть вперёд ложевые кольца, нажав предварительно на их пружины (в винтовках прежних годов изготовления снять кольца);

г) отнять ствольную накладку.

**3. Отделить ствол от ложи:**

а) поставить винтовку отвесно и, удерживая её левой рукой в обхват, вывинтить винт упора (рис. 52);

б) положить винтовку на стол (скамью и т. п.), обхватить левой рукой ствольную и магазинную коробки и вывинтить хвостовой винт (рис. 53);

в) отделить магазинную коробку;

г) пропустить указательный палец в канал ствольной коробки и отделить ствол от ложи.

**4. Отделить защёлку крышки магазинной коробки:** отвинтить винт защёлки и вынуть её за головку из гнезда.

**5. Отделить и разобрать спусковой механизм:**  
а) повернуть ствол прицелом вниз и, поддерживая левой рукой ствольную коробку у отсеч-



Рис. 52. Вывинчивание винта упора



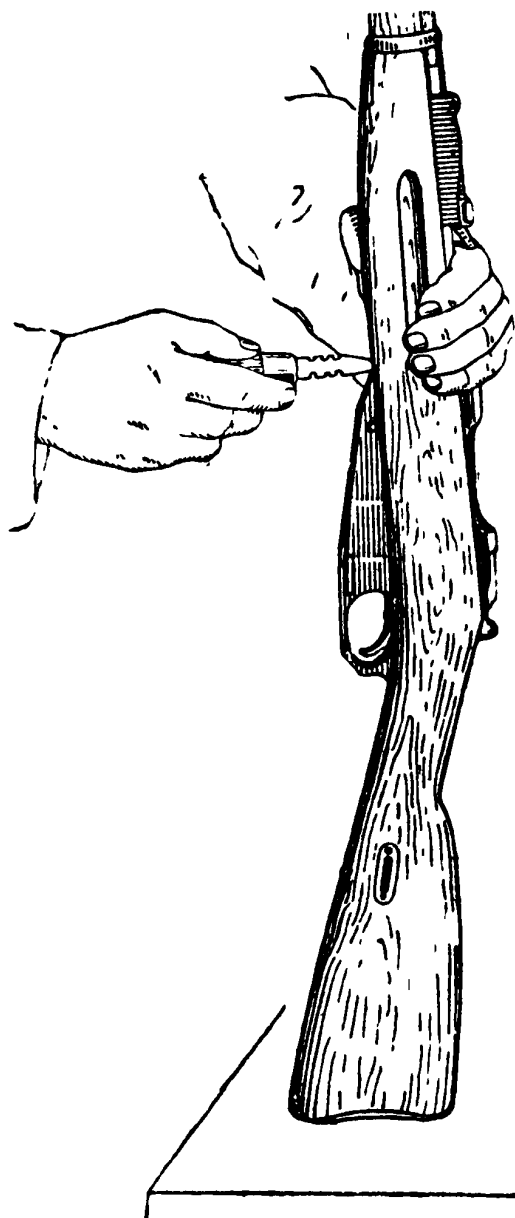

Рис. 53. Вывинчивание хвостового винта

ки-отражателя так, чтобы прицел ни во что не упирался, вывинтить винт спусковой пружины (рис. 54);



Рис. 54. Вывинчивание винта спусковой пружины

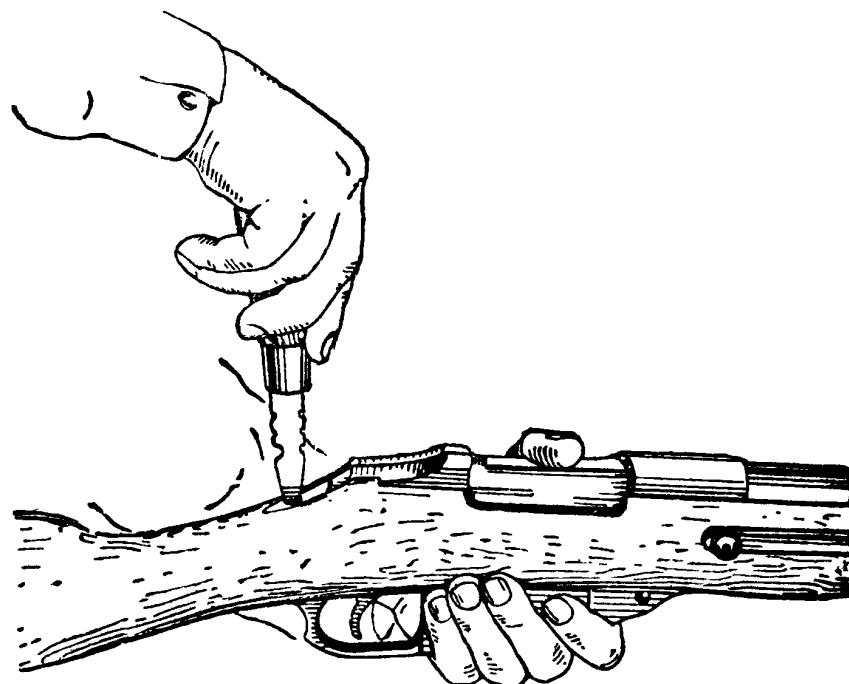

Рис. 55. Вывинчивание винта отсечки-отражателя

б) деревянной палочкой (спичкой) вытолкнуть ось спускового крючка;

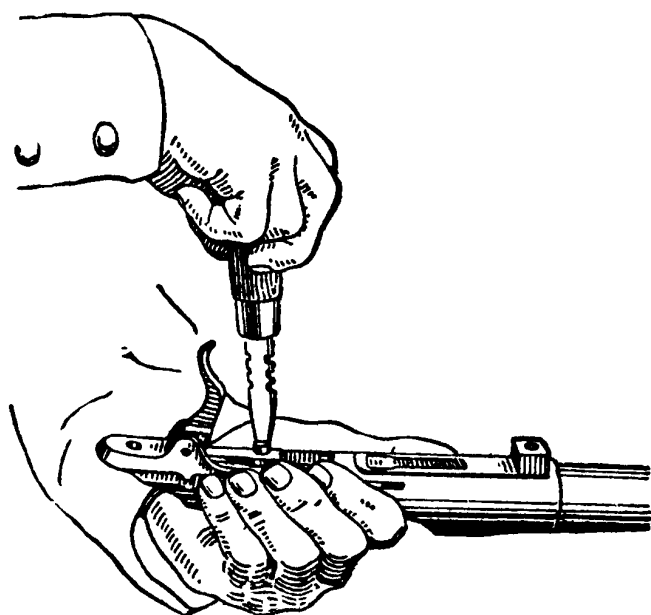
в) отделить от ствола спусковой крючок с пружиной;

г) отделить спусковую пружину от крючка.

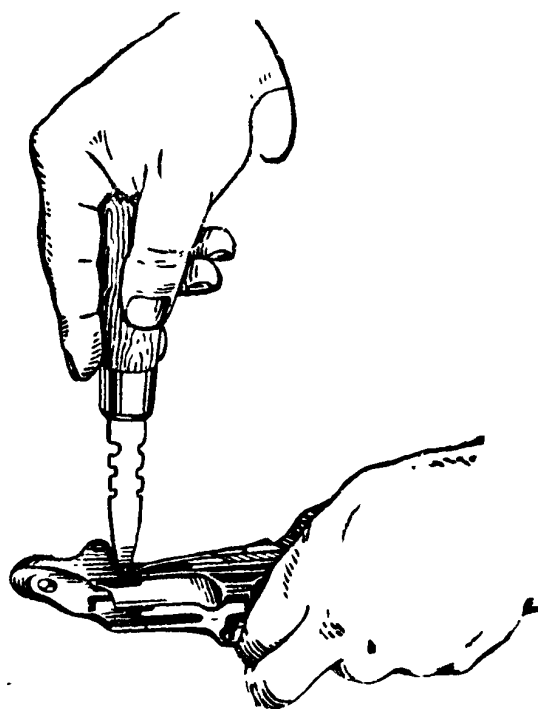
**6. Отделить отсекку-отражатель (разрешается только командному составу):**

а) вложить стемель затвора в ствольную коробку, дослать его и повернуть направо, чтобы вывести отражатель из щели ствольной коробки;

б) положив ствол ствольной коробкой к себе, а отсеккой-отражателем кверху и обхватив ствольную коробку левой рукой, отвинтить винт отсекки-отражателя (рис. 55);

в) нажимая большим пальцем правой руки на пружинную часть отсекки вдоль её паза, по направлению к стволу, и слегка приподнимая её указательным пальцем левой руки за отсекающий зуб, выдвинуть отсекку-отражатель, затем отделить отсекку от отражателя;

г) вынуть стемель затвора из ствольной коробки.

**59. Разборка и отделение прочих частей винтовки могут производиться только в оружейной мастерской.**

**60. Порядок сборки винтовки после полной её разборки:**

**1. Вставить на место отсекку-отражатель (разрешается только командному составу):**

а) положить ствол с вложенным и повернутым вправо доотказа стемелем затвора щелью отсекки-отражателя кверху;

б) соединить отражатель с отсеккой; взяв правой рукой отсекку-отражатель, вставить отра-

жатель в щель ствольной коробки, а конец пятки отсечки в её паз;

в) обхватить кистью левой руки ствольную коробку, наложив большой палец сверху на пружинную часть отсечки; упереть большой палец правой руки в отсекающий зуб; надавливая одновременно большим пальцем левой руки на пружинную часть, а большим пальцем правой руки на отсекающий зуб, ввести пятку отсечки в её паз до совмещения отверстий для винта в пятке и в ствольной коробке;

г) завинтить винт отсечки-отражателя;

д) вынуть стемпель затвора из ствольной коробки.

## 2. Собрать спусковой механизм:

а) вставить спусковую пружину в щель спускового крючка;

б) вложить спусковой крючок со спусковой пружиной в малое окно между ушками ствольной коробки и вставить ось (рис. 56);



Рис. 56. Как вложить спусковой крючок со спусковой пружиной

в) придерживая левой рукой спусковую пружину, завинтить винт её доотказа.

**3. Собрать магазинную коробку с подающим механизмом:**

а) удерживая магазинную коробку спусковой скобой к себе, вставить защёлку в гнездо, зубом к коробке; удерживая защёлку указательным пальцем у её головки, а большим у пятки, завинтить винт защёлки;

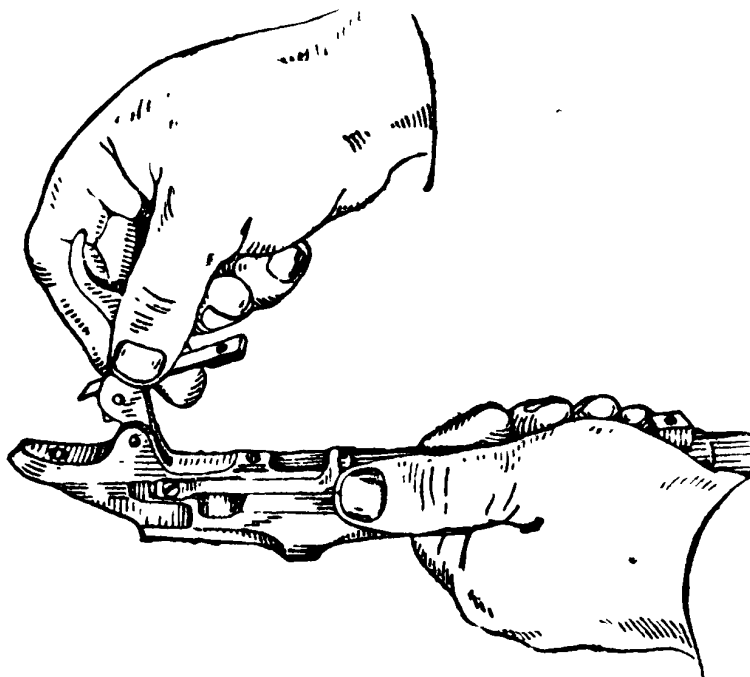
б) присоединить крышку магазинной коробки с подающим механизмом, как указано в ст. 57.

**4. Присоединить к ложе ствол и магазинную коробку:**

а) поддерживая ложу левой рукой снизу, вложить дульную часть ствола в жолоб цевья и, направляя хвост спускового крючка в его щель, осторожно опустить ствольную коробку в её гнездо;

б) вставить магазинную коробку;

в) попеременно, в несколько приёмов, завинтить винты упора и хвостовой доотказа.

**5. Надеть ствольную накладку:**

а) наложить накладку на ствол и сдвинуть её до упора в прицельную колодку;

б) надеть нижнее, а затем верхнее ложевые кольца разрезной частью к шомполу и надвинуть их так, чтобы пружина заскочила за кольцо.

**Примечание.** Если ложа разбухла от сырости и кольца до места не доходят, то оставить их в том месте, где будет достигнуто их прочное положение на ложе; если цевье усохло, верхнее кольцо продвинуть дальше пружины.

**6. Собрать затвор.**

**7. Вставить шомпол.**

**8. Примкнуть штык.**

9. Вложить затвор в канал ствольной коробки.
10. Прикрепить тренчиками ремень.

Закончив сборку, проверить правильность её и работу механизмов винтовки.

### ОСМОТР ВИНТОВКИ

61. Периодический осмотр винтовок в собранном или разобранном виде производится офицерским и сержантским составом в сроки, установленные Уставом внутренней службы Красной Армии; степень разборки винтовки заранее определяет осматривающий.

62. Одновременно с осмотром винтовки производится осмотр положенной к ней принадлежности.

63. Боец должен осматривать винтовку ежедневно перед выходом на занятия и во время чистки. Ежедневный осмотр производится в собранном виде, а во время чистки — в разобранном и собранном виде. Принадлежность осматривается перед каждой чисткой винтовки.

64. О всякой неисправности, замеченной при осмотре винтовки и принадлежности, боец обязан немедленно доложить своему командиру.

Неисправности винтовки, которые не могут быть устранены средствами подразделения, устраняются в оружейной мастерской.

### ПОРЯДОК ЕЖЕДНЕВНОГО ОСМОТРА ВИНТОВКИ

65. При повседневном осмотре винтовки проверять:

1) нет ли на металлических частях ржавого налёта, загрязнения, глубоких царапин и забоин, а на деревянных частях — трещин и побитостей;

2) исправно ли действуют затвор, крышка магазинной коробки и спусковой механизм;

3) исправны ли мушка и прицел; стоит ли прицел на постоянной установке; не сдвинулся ли намушник (мушка) с метки на своём основании;

4) не заткнут ли канал ствола;

5) закреплён ли штык (у карабина обр. 1944 г. — энергично ли действует пружина штыковой трубки и свободно ли переводится штык из боевого положения в походное и обратно);

6) завинчен ли шомпол;

7) чист ли канал ствола (проверяется, если есть сомнение в чистоте).

#### ОСМОТР ВИНТОВКИ В СОБРАННОМ ВИДЕ

66. При осмотре проверять:

1) соответствуют ли номера на затворе, штыке, затылке и крышке магазинной коробки номеру ствола; нет ли на поверхности винтовки ржавого налёта, царапин или забоин на металлических частях и трещин на ложе и ствольной накладке;

2) имеется ли зазор между хвостом ствольной коробки, её заплечиками и деревом ложи; зазор должен быть не более 3,5 мм; при отсутствии зазора во время стрельбы может расколоться шейка приклада;

3) не ложится ли стебель закрытого затвора на дерево ложи;

4) не открывается ли затвор при курке, поставленном на предохранительный взвод (проверяется пошатыванием рукоятки затвора);

5) надёжно ли сцепление боевого взвода курка с шепталом спусковой пружины; для про-

верки поставить курок на боевой взвод и слегка ударить ладонью по пуговке курка — курок не должен срываться;

6) плавно ли спускается курок и достаточно ли утапливается шептало спусковой пружины; для проверки нажать на пуговку курка сверху большим пальцем правой руки, а указательным — на спусковой крючок: курок должен плавно спускаться, а спусковой крючок не должен упираться в спусковую скобу;

7) удерживается ли затвор задержкой; для проверки открыть затвор и отвести его назад;

8) исправно ли работают подающий механизм, выбрасыватель и отсечка-отражатель; для проверки вложить в магазинную коробку 4 учебных патрона и дослать затвором патрон в патронник; закрыть затвор, вновь открыть его и резко подать назад; при досылании затвора вперёд не должно быть перекосов и утыкания патронов в патронник, а при открывании патроны должны свободно извлекаться из патронника и энергично отражаться отсечкой-отражателем;

9) свободно ли вынимается затвор из ствольной коробки; для проверки нажать доотказа на спусковой крючок и вынуть затвор;

10) правильно ли сцепляется крышка магазинной коробки с зубом защёлки; для проверки открыть и закрыть крышку; нажимая на закрытую крышку вверх и вниз, убедиться, что она имеет небольшое шатание;

11) имеется ли зазор между магазинной и ствольной коробками; для проверки отстегнуть крышку магазинной коробки и посмотреть сверху через ствольную коробку — зазор должен быть в пределах 1—2,5 мм;

12) не погнута и не искривлена ли прицельная планка, не имеет ли она бокового качания, нарушающего правильное положение прицельной линии; для проверки нажимать пальцами на прицельную планку в сторону — прицельная планка должна возвращаться на своё место после прекращения нажима;

13) прочно ли удерживается пружиной прицельная планка; для проверки поставить прицельный хомутик на деление 12 и, слегка приподнимая и опуская пальцем планку, убедиться, что пружина энергично работает;

14) плавно ли передвигается хомутик по планке и прочно ли он удерживается на делениях прицела защёлками;

15) имеет ли прорезь правильную форму и нет ли на ней забоин;

16) не погнут ли штык; для проверки поднять винтовку до уровня глаза и, визируя по ребру штыка, проследить его прямизну и направление — линия визирования через ребро штыка к прикладу должна проходить в пределах от прицела до шейки приклада; повернуть винтовку правой стороной вверх — линия визирования через верхнее ребро штыка должна проходить примерно по линии ребра цевья;

17) нет ли поперечной, продольной и круговой качки штыка на стволе и надёжно ли он закрепляется защёлкой; для проверки опустить винтовку прикладом вниз, большой палец левой руки наложить на ствол и венчик штыковой трубки, а правой рукой взяться за середину штыка и попробовать пошатать его; при этом палец левой руки не должен ощущать шатания



штыка; поворачивая штык за шейку влево, убедиться, что защёлка прочно удерживает штык.

При проверке правильности посадки штыка у карабина обр. 1944 г. иметь в виду, что незначительная поперечная качка лезвия штыка не является недостатком; качка допускается в любую сторону до 2,5 мм по концу лезвия штыка. Кроме того, штык карабина благодаря овальности посадочного отверстия на хвосте должен иметь обязательное продольное перемещение на оси до 2—2,5 мм. Такое продольное перемещение штыка обеспечивает нормальное положение центра тяжести карабина при выстреле, чем устраняется практическая разность боя карабина при боевом и походном положениях штыка;

**Примечание.** Отсутствие продольного перемещения штыка у карабинов с круглым посадочным отверстием на хвосте штыка влечет при стрельбе с походным положением штыка изменение нормального боя карабина, достигнутого при боевом положении штыка: средняя точка попадания при стрельбе с походным положением штыка смещается влево от положения её при стрельбе с боевым положением штыка до 3—3,5 тысячных дистанции.

18) легко ли снимается штык; он должен сниматься без излишних усилий; у карабина обр. 1944 г. проверить действие пружины штыковой трубки и надёжность закрепления штыка в боевом и походном положениях;

**Примечание.** Тугая пригонка штыка, не затрудняющая его снятия, желательна, так как она обеспечивает прочную посадку штыка.

19) не погнута ли мушка и не побита ли её вершина; прочно ли она удерживается в основании; совпадает ли риска на намушнике (мушке) с рисккой на основании; не сдвигается ли намушник (мушка) при нажатии на него пальцем;

20) нет ли забоин с поднятостью металла на дульном срезе и растертости в дульной части канала ствола; для осмотра стать спиной к свету и, поворачивая винтовку, осмотреть канал ствола у дульного среза;

21) прочно ли укреплен наконечник цевья и не прилегает ли он к стволу; наконечник не должен шататься; боковые стороны наконечника не должны прилегать к поверхности ствола (проверяется бумажкой);

22) свободно ли вывинчивается и завинчивается шомпол и прочно ли он удерживается в упоре; не погнут ли он;

23) исправны ли ствольная накладка, цевье и ложевые кольца; ствольная накладка и цевье не должны иметь трещин или отколов, нарушающих прочность их; ложевые глазки должны быть прочно привинчены (не шататься), а ложевые кольца — удерживаться пружинами;

Примечание. Ствол в дульной части может иметь качание в соединении с цевьем и ствольной накладкой в каждую сторону до 2 мм, но такое качание не обязательно.

24) нет ли трещин и отколов на прикладе и прочно ли привернут затылок шурупами;

25) осмотреть канал ствола и патронник на свет с обеих сторон, предварительно протерев их насухо; для осмотра поднять винтовку до уровня глаз и поворачивать её так, чтобы канал ствола освещался то ярко, то слабо по всей его длине.

При осмотре средней части канала глаз приближать возможно ближе к обрезу ствола и, наоборот, при осмотре ближней части глаз удалять.

Неисправностями канала ствола считаются:

**Ржавчина**, наблюдаемая в виде тёмного налёта; ржавчину, не заметную глазом, можно обнаружить, протирая канал чистой тряпкой, на которой в этом случае останутся бурые пятна; матовая поверхность канала ствола, не оставившая при протирании его следов на тряпке, не является недостатком.

**Сыпь** — первичное поражение канала ржавчиной; наблюдается в виде точек или мелких крапин, расположенных местами или по всему каналу ствола.

**Следы ржавчины** — темные неглубокие пятна, остающиеся после удаления ржавчины.

**Раковины** — значительные углубления в металле.

**Мельхиоризация**, появляющаяся при стрельбе пулями с мельхиоровой оболочкой; она наблюдается в виде наслоений или бугорков и удаляется в оружейной мастерской.

**Омеднение**, появляющееся при стрельбе пулями, покрытыми томпаком (плакированными); оно наблюдается в виде лёгкого медного налёта по поверхности канала и удаляется в оружейной мастерской.

**Царапины**, имеющие вид черточек, иногда с заметным подъёмом металла по краям.

**Забоины** — более или менее значительные углубления, иногда с подъёмом металла.

**Округленность углов полей нарезов**, особенно заметная на левой грани поля.

**Раздутость**, наблюдаемая в канале ствола в виде поперечного темного кольца, сплошного или прерывчатого.

При осмотре патронника убедиться в его чистоте и отсутствии забоин на обрезе пенька. При наличии забоин проверять действие их на патрон; для проверки вложить в патронник проверочный патрон (без царапин на поверхности), закрыть и затем открыть затвор — на патроне не должно быть царапин.

При осмотре особое внимание обращать на каналы стволов тех винтовок, в которых ранее были обнаружены ржавчина и другие недостатки.

67. Заканчивая осмотр винтовки в собранном виде, проверить, правильно ли довинчены винты хвостовой и упора. Чрезмерное завинчивание винта упора может повлечь за собой расшатывание угольника в соединении со щеками магазинной коробки, особенно если магазинная коробка верхним краем упирается снизу в ствольную коробку.

68. По окончании осмотра винтовки проверить принадлежность, обращая особое внимание на исправность шомпола, дульной накладки и протирки; кроме этого, проверить, все ли предметы принадлежности находятся налицо.

### **ОСМОТР ВИНТОВКИ В РАЗОБРАННОМ ВИДЕ**

69. В разобранной винтовке подробно осматривать каждую отдельную часть, проверяя, нет ли на них ржавчины, грязи, трещин, скошенности металла, сорванной нарезки, погнутости, забоин и заусениц.

70. При осмотре ствола проверять:

а) исправна ли отсечка-отражатель и правильно ли довинчен её винт; при нажиме паль-

цем на отражатель он должен свободно углубляться в щель ствольной коробки, а при прекращении нажима — возвращаться в первоначальное положение;

б) правильно ли довинчен винт спусковой пружины и не стерто ли шептало;

в) совпадают ли метки на стволе и ствольной коробке.

71. При осмотре частей затвора проверять:

а) нет ли задиринок на скосах гребня, по винтовому вырезу стебля, в выеме для хода предохранительного выступа и в малом выеме для предохранительного взвода; чист ли канал стебля; нет ли значительного выгара дна чашечки, нет ли заметного износа опорных плоскостей боевых выступов;

б) нет ли трещин на венчике боевой личинки и помятостей на её боевых выступах; исправен ли зацеп выбрасывателя;

в) нет ли скошенности и износа предохранительного выступа курка и его винтового выступа; нет ли изношенности и искривления боевого взвода; чист ли канал курка;

г) не погнут ли ударник;

д) исправна ли боевая пружина — не сломана, не искривлена и не укорочена ли она;

е) не погнута и не побита ли соединительная планка, особенно её вилка; нет ли на ней трещин.

72. При осмотре магазинной коробки с подающим механизмом проверять:

а) нет ли помятостей по краям выреза для отсекающего зуба отсечки-отражателя;

б) завинчен ли винт защёлки;

в) не погнуты ли пружины рычага и подавателя и надежно ли они укреплены; свободно ли вращаются рычаг и подаватель на осях (шпильках); при нажиге пальцем на концы соответствующих пружин подаватель и рычаг должны свободно падать от своей тяжести; энергично ли действуют пружины рычага и подавателя;

г) не сдвинулись ли шпильки подавателя и рычага;

д) не помяты ли упоры крышки магазинной коробки и рычага;

е) довинчен ли винт пружины рычага.

**73.** При осмотре ложи проверять: нет ли на ней трещин и не искривлено ли цевье ложи; плотно ли удерживается в своём гнезде шомпольный упор и не выступает ли он над поверхностью жолоба; исправны ли гнезда для винтов хвоста и упора и резьба этих винтов.

## **ОСМОТР И ОБРАЩЕНИЕ С БОЕВЫМИ ПАТРОНАМИ**

**74.** Получив боевые патроны, стрелок обязан осмотреть их и проверить: чисты и не помяты ли они, нет ли на них трещин, заусениц и зелёного налёта; не глубоко ли утоплен капсюль, не шатается ли пуля и не утоплена ли она глубоко в гильзу; исправна и чиста ли обойма.

**75.** Осмотрев патроны и обоймы, стрелок должен обтереть их тряпкой, слегка просаленной оружейной смазкой, и уложить в картонных пачках в поясные сумки. Крышечные клапаны пачек должны быть открыты и прижаты к стенкам сумки.

**76.** С патронами стрелок должен обращаться бережно и аккуратно. Утеря боевых патронов преступна.

## ЧИСТКА И СМАЗКА ВИНТОВКИ

77. Винтовка должна содержаться всегда в полном порядке и чистоте. Это достигается своевременной и умелой чисткой и смазкой её.

78. Чистка винтовок, находящихся на вооружении подразделения, должна производиться:

а) если винтовка стоит без употребления, — не менее одного раза в 10 дней;

б) после учений, службы караульного наряда и занятий (без стрельбы) — немедленно по окончании учений или занятий;

в) после стрельбы боевыми или холостыми патронами — немедленно по окончании стрельбы или учений; при этом тут же, на стрельбище (в поле), надо вычистить и смазать только канал ствола и боевую личинку, а по возвращении со стрельбы (учения) произвести полную чистку винтовки; в течение последующих 3—4 дней протирать чистой белой тряпкой канал ствола и, если на тряпке будет обнаружен нагар, чернота или ржавчина, повторять чистку;

г) в боевой обстановке, на маневрах и длительных учениях в поле — ежедневно, пользуясь перерывами в занятиях или затишьем боя.

79. Смазывание винтовки ружейной смазкой производится немедленно после её чистки:

80. Чистка и смазка винтовок производятся бойцами под руководством командира отделения, который обязан:

а) определить степень необходимой разборки, чистки и смазки;

б) проверить у бойцов исправность принадлежности и доброкачественность материалов для чистки;

в) проверить правильность и полноту произведенной чистки, после чего дать разрешение произвести смазку;

г) проверить правильность произведенной смазки и дать разрешение на постановку винтовки в пирамиду.

Офицерский состав, от командира взвода и выше, обязан наблюдать и руководить разборкой, чисткой и смазкой винтовок.

81. Чистка винтовок в условиях казарменного или лагерного расположения должна производиться в местах, специально отведенных для чистки оружия, на оборудованных или приспособленных для этой цели столах, а в боевой или походной обстановке — на подстилках, досках и т. п., предварительно очищенных от грязи и пыли.

82. Принадлежность для разборки и чистки должна быть исправна, а все смазочные и протирочные материалы чисты и доброкачественны. Смазочные материалы должны храниться в закрытых сосудах с соответствующими надписями на них, а протирочные материалы — в особых ящиках или завернутыми в плотную материю для предохранения их от пыли, грязи и влаги.

83. Для чистки и смазки винтовок применяются:

а) щелочной состав или содовый раствор — для очистки порохового нагара и чистки частей винтовки, подвергавшихся действию пороховых газов (ствола, затвора, ствольной коробки и штыка);

б) ружейная смазка — для смазывания частей винтовки после их чистки;

в) специальная пушечная смазка — для смазывания частей винтовки, сдаваемой на склад для хранения;



г) зимняя ружейная смазка — для смазывания затвора и спускового механизма после чистки в холодное время года;

д) смазка № 21 — густая смазка светложелтого цвета, похожая на вазелин — для смазывания всех частей и механизмов винтовки в большие морозы;

е) чистые и мягкие (хорошо постиранные) тряпки или хлопчатобумажные концы — для чистки, обтирания и смазки; пакля, очищенная от кострики, — только для чистки;

ж) щетинные ёршики — для смазки канала ствола и патронника после чистки.

Применять другие смазочные и протирочные материалы не разрешается.

**Примечание.** Для разжижения и смывания смазки с мелких и сложных деталей можно применять обезвоженный керосин. После применения керосина части винтовки должны быть тщательно протёрты паклей, а затем сухой и чистой ветошью.

## **ПРОВЕРКА ИСПРАВНОСТИ ПРИНАДЛЕЖНОСТИ**

84. Исправность принадлежности проверять в следующем порядке:

1. Проверить исправность шомпола и протирки: вывернуть и вынуть шомпол; навернуть и вырезом отвертки закрепить на нём протирку, удерживая шомпол от вращения шпилькой; осмотреть, не погнуты ли шомпол или протирка; убедиться, прочно ли удерживается протирка на шомполе и свободно ли вращается медная её часть на стальной.

2. Проверить исправность дульной накладки: надеть дульную накладку на ствол и убедиться, не имеет ли она значительного бокового шатания на стволе и не будет ли шомпол во время

чистки прикасаться к стенкам канала ствола; для этого, отклоняя дульную накладку в стороны, посмотреть через её отверстие (втулку), не виден ли дульный срез; вынуть затвор, посмотреть со стороны патронника, равномерно ли выступают края отверстия дульной накладки над каналом ствола и совпадает ли отверстие её с каналом; проверить протиркой, не разошено ли в дульной накладке отверстие для шомпола (протирка не должна проходить через это отверстие).

3. Проверить исправность отвертки: лезвия отвертки не должны быть скрошены, забиты, погнуты; заточка их должна соответствовать прорези винтов; в вырезах отвёртки для проверки выхода бойка ударника не должно быть забоин; лезвия должны прочно удерживаться в рукоятке.

4. Проверить исправность шомпольной муфты, шпильки и прочих предметов принадлежности: не имеют ли они трещин или погибов.

5. Проверить исправность маслѐнки: она не должна иметь трещин; крышки её должны иметь пробковые прокладки и прочно привертываться; смазка не должна вытекать из маслѐнки или протекать из одного отделения в другое.

#### **ПОРЯДОК ЧИСТКИ И СМАЗКИ ВИНТОВКИ И ЕЁ МЕХАНИЗМОВ**

85. Для чистки винтовки после стрельбы, занятий, учений и наряда производится неполная её разборка. Полная разборка для чистки производится, если винтовка сильно загрязнилась или была под дождем (в воде, снегу). При этом:

а) если винтовка находилась под дождѐм не-продолжительное время и дерево ложи и стволь-

ной накладке не разбухло, винтовка должна быть полностью разобрана, все металлические и деревянные части протерты сухими тряпками, вычищены, а металлические смазаны; по окончании чистки винтовка должна быть собрана;

б) если же винтовка находилась под дождем продолжительное время и дерево ложи и ствольной накладки разбухло, чистка и смазка винтовки должны производиться без отделения ложи и ствольной накладки; вычищенная и смазанная винтовка ставится в сухое помещение (но не у источников тепла) для того, чтобы деревянные части высохли; после этого производятся полная разборка, повторная чистка и смазка.

86. Порядок чистки винтовки:

1. Продеть шомпол в шомпольную муфту, надеть на шомпол дульную накладку, навинтить протирку вырезом отвёртки доотказа и вставить лезвие отвёртки в канал шомпольной муфты (при применении деревянной дульной накладки — вставить шпильку в отверстие муфты поверх головки шомпола).

2. Ровно наложить на нарезку протирки слой пакли так, чтобы она входила в канал с небольшим нажимом, заполняя нарезку; для этого сложить паклю в виде цифры 8 (длиною в медную часть протирки) и надеть перекрестием на конец протирки; закрепить паклю перекручиванием её в разные стороны и, уложив волокна её вдоль медной части протирки (рис. 57), пропитать паклю щелочным составом.

3. Поставить винтовку отвесно между колен, ввести шомпол в канал ствола и продвинуть его примерно на  $\frac{1}{4}$ — $\frac{1}{2}$  длины ствола; укрепить на стволе дульную накладку, повернув её так, что-



Рис. 57. Как положить паклю на шомпол

бы мушка вошла в кольцевой паз; наклонив винтовку прикладом вперёд, упереть приклад в какой-нибудь предмет, взять левой рукой за переднюю часть ствола у наконечника цевья и плавно продвигать шомпол по всей длине канала 7—10 раз. Затем переменить паклю и, пропитав её щелочным составом, снова тем же порядком протирать канал ствола. После этого протереть канал ствола насухо чистой сухой тряпкой (предварительно тщательно вытереть шомпол и протирку) и осмотреть её; если на тряпке будут заметны следы нагара или ржавчины, снова протирать канал ствола паклей, пропитанной щелочным составом, а затем сухой тряпкой. Если последняя тряпка при протирании вышла из канала ствола чистой, т. е. без черноты от порохового нагара и жёлтого цвета от ржавчины, снять дульную накладку и прочистить дульную часть канала на глубину протирки (при надетой дульной накладке эта часть остаётся нечищенной);

затем прочистить патронник и пульный вход с помощью шомпола сначала паклей, пропитанной щелочным составом, а затем сухой паклей и тряпками.

Закончив чистку канала ствола и патронника, ещё раз протереть весь канал ствола насухо чистой тряпкой, после чего осмотреть его тщательно на свет с обеих сторон, медленно поворачивая винтовку в руках; при этом особое внимание обращать на углы нарезов (не осталось ли в них неотчищенного нагара).

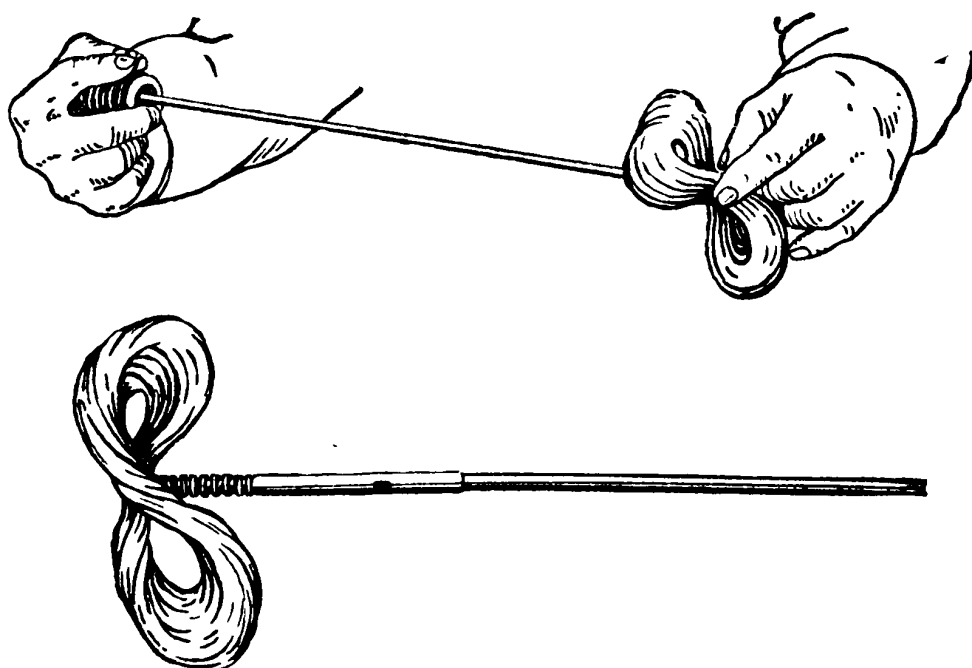
Примечания: 1. Винтовка, в которой пороховой нагар и ржавчина описанным выше порядком не отчищаются, должна быть отправлена в оружейную мастерскую.

2. Если протирка с шомполом застрянет в канале ствола, ввести в канал немного разогретой смазки и через несколько минут попытаться вытянуть шомпол. Если шомпол с протиркой не выходит или протирка с шомпола свернулась, винтовку отправить в оружейную мастерскую.

Каналы стволов, пораженные ржавчиной, требуют особо тщательной чистки, так как в них трудно отчищается пороховой нагар.

Окончательно убедившись в чистоте канала ствола и патронника, равномерно и не густо смазать их ружейной смазкой при помощи тряпки; канал можно смазывать щетинным ёршиком, для чего на ёршик налить из маслёнки немного ружейной смазки. Опускать ёршик в маслёнку и оставлять в канале ствола щелочной состав воспрещается.

87. Ствольную коробку чистить с помощью деревянных палочек и тряпок, пропитанных щелочным составом; гнезда, пазы, щели и отверстия чистить заостренными палочками. После чистки ствольную коробку протереть насухо тряпкой и слегка смазать ружейной смазкой.

Снаружи ствол с прицелом, мушкой и ствольной коробкой обтереть сухими тряпками и слегка смазать ружейной смазкой.

88. Затвор после службы и занятий без стрельбы чистить в собранном виде, а после стрельбы и занятий в поле — в разобранном виде.

Части затвора вытирать сухими тряпками; каналы, пазы и вырезы отчищать от грязи и сгустившейся смазки с помощью деревянных палочек и тряпок; пороховой нагар на частях затвора отчищать тряпкой, пропитанной щелочным составом. По окончании чистки части затвора протереть насухо и смазать ружейной смазкой.

В холодное время года применять зимнюю ружейную смазку или смазку № 21. Смазку наносить на части затвора тонким слоем.

89. Магазинную коробку обтирать снаружи и внутри при помощи палочек, обмотанных тряпками; защёлку крышки для чистки не отделять; крышку с подающим механизмом обтирать, не отделяя подающего механизма. По окончании чистки магазинную коробку смазать ружейной смазкой.

90. Спусковой механизм и отсечку-отражатель, как правило, чистить без разборки сухими тряпками и смазывать ружейной смазкой (в холодное время года — зимней ружейной смазкой или смазкой № 21).

91. Ложу, шомпол, ствольную накладку, все винты и принадлежность обтирать сухими тряпками; вырезы и нарезку винтов отчищать деревянными палочками; штык после стрельбы обтирать тряпкой, пропитанной щелочным составом. По окончании чистки штык, шомпол и все винты

смазать ружейной смазкой; ложу и ствольную накладку не смазывать.

92. Излишняя смазка способствует загрязнению, поэтому её следует накладывать на части тонким слоем, обтирая их тряпкой, пропитанной ружейной смазкой. Для смазки отверстий тряпку пропускают насквозь, а для смазки углублений, пазов и щелей наматывают на деревянную палочку.

При переходе с летней смазки на зимнюю и с зимней на летнюю старую смазку необходимо тщательно удалить.

93. По окончании чистки стрелок должен осмотреть винтовку в собранном виде, проверить правильность сборки и работы механизмов винтовки, обтереть и убрать принадлежность для чистки.

### ДЕГАЗАЦИЯ ВИНТОВКИ

94. Если винтовка подвергалась в бою воздействию стойких ОВ, стрелок должен с помощью своего индивидуального противохимического пакета удалить капли ОВ с частей винтовки, к которым приходится прикасаться при ведении огня, после чего продолжать бой.

Полная дегазация винтовки должна производиться по окончании боя.

95. Порядок полной дегазации винтовки:

1. Дегазация производится бойцами на открытом воздухе в защитных перчатках, халатах (фартуках), сапогах (защитных чулках) и в противогазе (если до этого не проводилась частичная дегазация винтовки) под руководством командира отделения.

2. Для дегазации подготовить: два бачка с растворителем из смеси бензина и керосина (по

50% того и другого) или из чистого бензина, ветошь и паклю; для сбрасывания использованных материалов отрывается яма.

3. Все металлические части, кроме ствола, штыка и шомпола, опускаются в бачок с растворителем и после тщательной промывки насухо протираются и смазываются ружейной смазкой. Ствол, шомпол и штык, а также канал ствола промываются растворителем 2—3 раза сначала из первого бачка, а затем из второго с чистым растворителем, после чего насухо протираются и смазываются ружейной смазкой.

4. Ложа и ствольная накладка обмываются растворителем из второго бачка, в который металлические части не кладут, после этого насухо вытираются ветошью; это повторяется 2—3 раза.

5. Ремень и тренчики промываются 2—3 раза в чистом растворителе, просушиваются и смазываются.

6. Для полной дегазации одной винтовки требуется: 0,5 л керосина, 0,5 л бензина (или 1 л бензина), 300 г ветоши и 100 г пакли.

96. При дегазации остерегаться, чтобы брызги не попали на обмундирование и на незащищенные места тела.

97. После дегазации все использованные материалы закопать в приготовленную яму (или сжечь); защитные перчатки, халаты (фартуки) и место работы дегазировать.

98. С дегазированной винтовкой обращаться осторожно. Если позволяет обстановка, проветрить винтовку на открытом воздухе в течение 10—15 часов.

99. Для полного удаления ОВ с винтовки чистку и смазку её повторять в течение 3—4 дней.



## Глава V

# ПРОВЕРКА БОЯ ВИНТОВОК И ПРИВЕДЕНИЕ ИХ К НОРМАЛЬНОМУ БОЮ

100. Все винтовки в части должны быть приведены к нормальному бою.

Проверка боя производится:

а) при поступлении винтовок на вооружение части;

б) после замены частей или исправлений винтовки, могущих изменить её бой;

в) при обнаружении во время стрельбы ненормальных отклонений пуль.

В боевой обстановке каждый командир обязан использовать все возможности для периодической проверки боя винтовок своего подразделения.

101. Проверка боя проводится командиром взвода и роты (эскадрона). Старшие начальники, до командира части включительно, обязаны следить за точным соблюдением правил проверки.

102. При проверке боя стрельба производится пристрельщиками, отобранными распоряжением командира роты (эскадрона) из числа лучших стрелков.

103. Перед проверкой боя винтовки должны быть тщательно осмотрены и, если нужно, исправлены. На проверке должен присутствовать оружейный техник или оружейный мастер с набором мушек разной величины и необходимым инструментом.

104. Проверка боя должна производиться в присутствии стрелков, за которыми закреплены винтовки, и их командиров отделений.

105. Проверка боя должна производиться в благоприятных условиях для стрельбы (при тёп-

лой и ясной погоде, в безветрие), в крайнем случае в закрытом тире или на защищённом от ветра участке стрельбища.

106. Проверка боя производится стрельбой на 100 м с прицелом З. Проверка боя карабинов обр. 1944 г. производится при боевом положении штыка. Стрельба ведётся патронами с пулей обр. 1908 г. одного завода и одной партии.

Мишенью служит белый щит размером не менее 1 м высотой и 0,5 м шириной, с укреплённым на нём чёрным прямоугольником размером 30 см по высоте и 20 см по ширине.

107. Точкой прицеливания служит середина нижнего края чёрного прямоугольника. Она должна находиться приблизительно на высоте головы стреляющего.

108. По отвесной линии над точкой прицеливания отмечается (мелом, цветным карандашом) нормальное положение средней точки попадания. Эта точка должна быть выше точки прицеливания при стрельбе с прицелом З на 17 см. Отмеченная точка является контрольной при определении точности боя винтовки. При стрельбе из карабина (обр. 1938 г. и обр. 1944 г.) с прицелом З превышение контрольной точки над точкой прицеливания должно быть 19 см.

109. Стрельба производится лёжа с упора. В качестве упора применяется мешок, не туго набитый древесными опилками. При стрельбе с упора левая рука пристрельщика, поддерживающая винтовку под прицелом, должна лежать на упоре.

110. Для уменьшения утомляемости и улучшения стрельбы пристрельщикам разрешается наде-

вать телогрейки или применять мягкие подкладки под затылок приклада.

**Примечание.** Разрешается проверять и приводить винтовку к нормальному бою со специального пристрелочного станка.

**111.** Для проверки боя винтовки пристрельщик производит подряд четыре выстрела, тщательно и однообразно прицеливаясь под нижний обрез черного прямоугольника.

**112.** По окончании стрельбы командир осматривает щит и по расположению пробоев определяет кучность боя винтовки и положение средней точки попадания.

**113.** Бой винтовки признаётся нормальным, если все четыре пробойны или три (если четвёртая резко отклонилась от остальных) вмещаются в габарит (круг) диаметром 15 см и если средняя точка попадания при этом отклоняется от контрольной не более чем на 5 см в любую сторону.

**Примечание.** Для определения средней точки попадания по четырём пробойнам соединить прямой линией две какие-либо пробойны и расстояние между ними разделить пополам; полученную точку соединить с третьей пробойной и расстояние между ними разделить на три равные части; точку, ближайшую к двум первым пробойнам, соединить с четвёртой пробойной и расстояние между ними разделить на четыре равные части. Точка, отстоящая на три деления от четвёртой пробойны, и будет средней точкой попадания (рис. 58). При симметричном расположении пробоев среднюю точку попадания можно определить одним из следующих способов: а) рядом лежащие пробойны соединить попарно, середины обеих прямых снова соединить и полученную линию разделить пополам; точка деления и будет средней точкой попадания (рис. 59); б) пробойны соединить попарно крест-накрест прямыми линиями; пересечение этих линий будет средней точкой попадания (рис. 60).

Для определения средней точки попадания по трём пробойнам две пробойны соединить прямой линией, сере-

дину этой линии соединить с третьей пробойной, эту новую линию разделить на три равные части; точка, ближайшая к первой линии, будет средней точкой попадания (рис. 61).

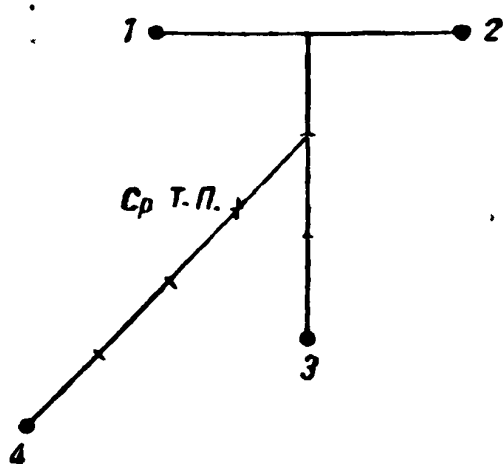

58

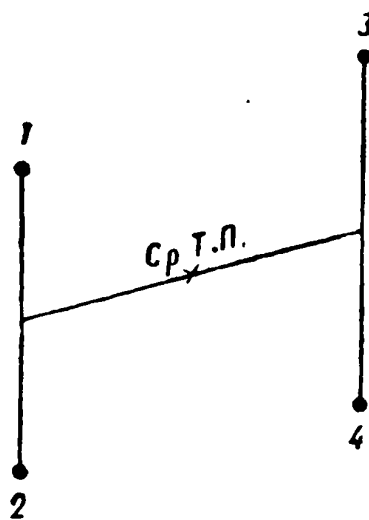

59

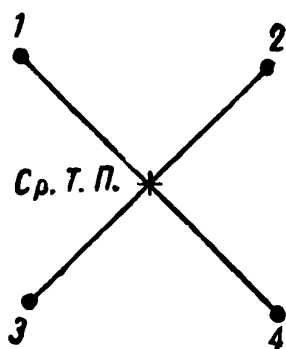

60

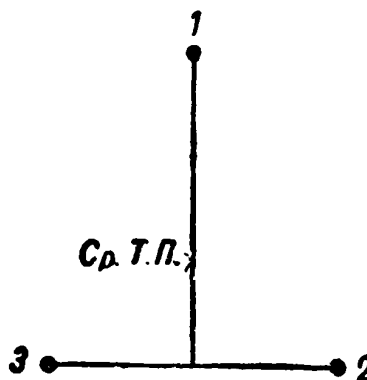

61

Рис. 58 — 61. Определение средней точки попадания по четырём и трём пробойнам

114. Если пробойны не вмещаются в круг диаметром 15 см или средняя точка попадания отклонилась от контрольной более чем на 10 см, командир при участии оружейного мастера выясняет причины разброса пуль и резкого их отклонения от контрольной точки. После выяснения винтовка исправляется оружейным мастером по возможности тут же, на месте проверки боя. После исправления винтовки стрельба повторяется. При повторном неудовлетворительном ре-

зультате стрельбы винтовка отправляется в оружейную мастерскую; вместе с винтовкой отправляется отчётная карточка с отметкой попаданий первой и второй стрельбы.

115. Если бой винтовки по кучности удовлетворяет норме (пробоины вмещаются в габарит диаметром 15 см), а отклонение средней точки попадания от контрольной не слишком велико (не более 10 см), винтовка передаётся оружейному мастеру для соответствующего передвижения, опиловки или замены мушки. Мушка заменяется более низкой (или опиливается), если средняя точка попадания низка, и более высокой, если средняя точка попадания высока; намушник (мушка) передвигается влево (вправо), если винтовка бьёт левее (правее).

Путём изменения положения намушника (мушки) и повторной проверочной стрельбы подыскивается такое положение намушника (мушки), при котором отклонение средней точки попадания от контрольной в любую сторону было бы не более 5 см.

116. При передвижении намушника (мушки) в сторону или при изменении высоты мушки иметь в виду, что каждое перемещение вершины её на 0,5 мм (две точки) перемещает среднюю точку попадания при стрельбе на 100 м из винтовки примерно на 8 см, а из карабина — на 12 см.

117. Проверка боя винтовки признаётся законченной, когда винтовка как в отношении кучности, так и в отношении положения средней точки попадания удовлетворяет требованиям нормального боя.

118. По окончании проверки намушник (мушка) закрепляется оружейным мастером, старая

риска на намушнике (мушке) зачищается или зачеркивается, а вместо неё набивается новая риска. Зачищать риски на основании мушки запрещается.

119. Результаты и время проверки боя винтовки заносятся в отчётную карточку и в индивидуальную стрелковую книжку бойца. Пробоины отмечаются точками, а средняя точка попадания — крестом.

### **НЕИСПРАВНОСТИ ВИНТОВКИ, НАРУШАЮЩИЕ ЕЁ БОЙ**

120. Характерные неисправности, нарушающие бой винтовки:

а) мушка сдвинута, сбита или погнута её вершина — пули уклоняются в сторону, противоположную перемещению вершины мушки;

б) прицельная планка погнута или перекошена — пули уклоняются в сторону перемещения прорези прицела;

в) ствол прилегает какой-либо стороной к наконечнику цевья — пули уклоняются в сторону, противоположную прилеганию;

г) забоина на дульном обрезе ствола — пули уклоняются в сторону, противоположную положению забоины;

д) неравномерно завинчены винты упора и хвостовой (недовинчены или перетянуты) — пули уклоняются вверх или вниз;

е) растёртость канала ствола, особенно в дульной части, сношенность полей нарезков, ржавчина, раковины, царапины в канале ствола, качание штыка, выскакивание шомпола при стрельбе вызывают увеличенный разброс пуль.



## **ЧАСТЬ ВТОРАЯ**

# **ПРИЕМЫ И ПРАВИЛА СТРЕЛЬБЫ ИЗ ВИНТОВКИ**

### **Глава I**

## **ПРИЕМЫ ДЛЯ СТРЕЛЬБЫ ИЗ ВИНТОВКИ**

### **ОБЩИЕ УКАЗАНИЯ**

**121.** Производство стрельбы из винтовки складывается из выполнения следующих приёмов: изготoвки к стрельбе (принятие положения для стрельбы, зарядание и установка прицела), производства выстрела, прекращения огня и восстановления готовности к выстрелу.

Стрелок ведёт огонь по командам командира или самостоятельно.

**122.** Стрельба из винтовки может производиться из положения лежа, с колена, сидя, стоя на месте и на ходу. Стрельба может вестись с руки и с упора.

Все приёмы стрелок должен выполнять быстро и автоматически, не прекращая наблюдения за целью, за исключением времени, нужного для установки прицела.

**123.** Для зарядания винтовки подаётся команда «**ЗАРЯЖАЙ**». По этой команде стрелки заряжают винтовки в том положении, в каком их застала команда.

Если нужно, перед командой «**ЗАРЯЖАЙ**» может быть указано положение для стрельбы.

124. Для открытия и ведения огня командир отделения (взвода) подаёт команду, в которой указывает цель, прицел, точку прицеливания (если нужно), вид огня.

125. Чтобы открыть редкий одиночный огонь, командир подаёт команду, например: «**Прямо по пулемёту, шесть, на фигуру влево, редко справа (слева) по одному — ОГОНЬ**» или «**Ориентир 2 — белый камень, вправо на 1 палец — пехота во ржи, пять, редко справа и слева по одному — ОГОНЬ**».

При редком огне бойцы тщательно прицеливаются и поочередно один после другого производят выстрел. Огонь ведётся до команды или сигнала о прекращении огня.

126. Чтобы открыть частый одиночный огонь, командир подаёт команду, например: «**По атакующей цепи, три, в пояс, часто — ОГОНЬ**».

Частый огонь бойцы ведут без очереди. Скорость стрельбы достигается за счёт быстроты в прикладке и перезаряжании, но не за счёт прицеливания и спуска курка. Огонь ведётся до команды или сигнала о прекращении огня.

127. Чтобы открыть частый огонь назначенным числом патронов, командир подаёт команду, например: «**По группе противника, левее дороги, четыре, на фигуру влево, часто, по пять патронов — ОГОНЬ**». Выпустив назначенное число патронов, бойцы сами прекращают огонь.

128. Чтобы открыть залповый огонь, командир подаёт команду, например: «**Прямо по колонне, отделение, залпом, пять, в пояс. Отделение — ПЛИ**», или «**Конница справа — к бою. По коннице, взвод, залпом, шесть, в грудь лошади. Взвод — ПЛИ**», или «**По пикирующему самолёту, отделение, залпом, три, в голову. От-**



деление — ПЛИ», или «По атакующей пехоте, взвод, залпом, три, в пояс. Взвод — ПЛИ».

По команде «залпом» бойцы берут наизготовку и заряжают винтовки, по команде примерно «три» (высота прицела) устанавливают прицел. По команде «отделение» (взвод, рота) прицеливаются в цель и по команде «ПЛИ» производят выстрел, после чего тотчас же перезаряжают оружие (подготавливаются к следующему залпу).

Для продолжения стрельбы залпами, если цель не изменилась, подаётся только команда «Отделение (взвод) — ПЛИ».

129. Для временного прекращения стрельбы подаётся команда «СТОЙ» или даётся продолжительный свисток, а если нужно, то и команда «КУРОК». По первой команде стрелок прекращает огонь и дозаряжает винтовку, а по второй — дозаряжает винтовку и ставит курок на предохранительный взвод.

130. Для полного прекращения огня подаётся команда «РАЗРЯЖАЙ». Стрелок разряжает винтовку, ставит прицел на постоянную установку, оттягивая хомутик доотказа, и, если стрельба велась из положения лежа, кладёт винтовку вдоль тела, дульной частью на левую руку, оберегая канал ствола, затвор и магазинную коробку от засорения; если стрельба производилась с колена (сидя), стрелок ложится и берёт винтовку, как указано выше; если стрельба производилась стоя, — берёт винтовку к ноге.

131. В зависимости от физических особенностей стрелка стрельба из винтовки может производиться как с правой, так и с левой руки.

132. Каждый стрелок, руководствуясь изложенными ниже основными правилами для изго-

товки к выстрелу, должен, в зависимости от своих индивидуальных особенностей, выработать наиболее выгодное и устойчивое положение для стрельбы, добиваясь при этом однообразного положения приклада в плече, наиболее удобного положения корпуса, рук, ног и однообразного упора локтей в землю.

## ПРИЁМЫ ДЛЯ СТРЕЛЬБЫ ЛЁЖА

### Изготовка к стрельбе

133. Для стрельбы лежа сделать шаг правой ногой вперёд и немного вправо, наклоняя винтовку дулом к цели, быстро опуститься на левое колено, затем, последовательно опираясь о землю ладонью левой руки и локтем, лечь на левый бок и локоть левой руки; положить винтовку на ладонь левой руки (под прицелом) и опустить приклад на землю, перенести правую руку к рукоятке затвора, обхватить её ладонью снизу (рис. 62), повернуть рукоятку налево и отвести



Рис. 62. Изготовка лёжа

затвор назад доотказа; перенести правую руку к патронной сумке, отстегнуть и открыть крышку сумки, вынуть обойму с патронами и вставить её в пазы ствольной коробки; наложить большой палец на верхний патрон у самой обой-

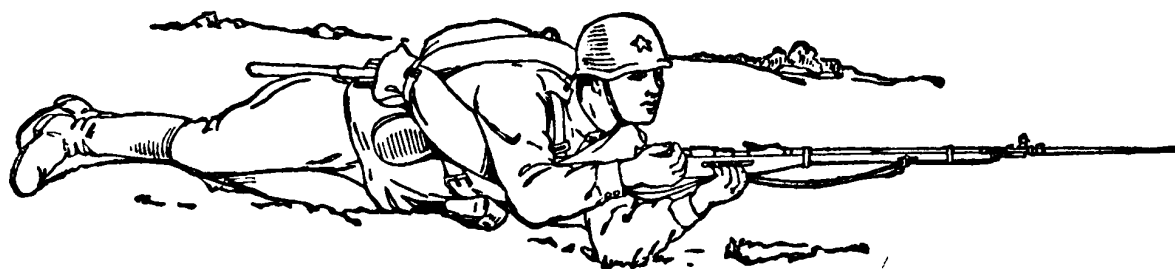

Рис. 63. Заряжание винтовки

мы (рис. 63) и давлением этого пальца дослатъ патроны в магазинную коробку так, чтобы верхний патрон подошёл под лопасть отсечки-отражателя, после чего выбросить обойму, наложив мякоть ладони (у большого пальца) правой руки на рукоятку затвора, быстро подать затвор вперёд и повернуть рукоятку направо доотказа.

**Примечание.** При заряжании без обоймы вкладывать патроны по одному в верхнее окно ствольной коробки, утапливая их под лопасть отсечки-отражателя.

По окончании заряжания лечь на землю плашмя, раскинув слегка ноги в стороны, носками наружу, и уперев оба локтя в землю. Если не предстоит немедленное открытие огня, то перенести кисть правой руки на шейку ложи сбоку, обхватив её большим пальцем сверху, а указательный пропустить в спусковую скобу так, чтобы он наружной стороной касался скобы; остальными пальцами плотно, но без напряжения, обхватить шейку ложи снизу; винтовку дер-

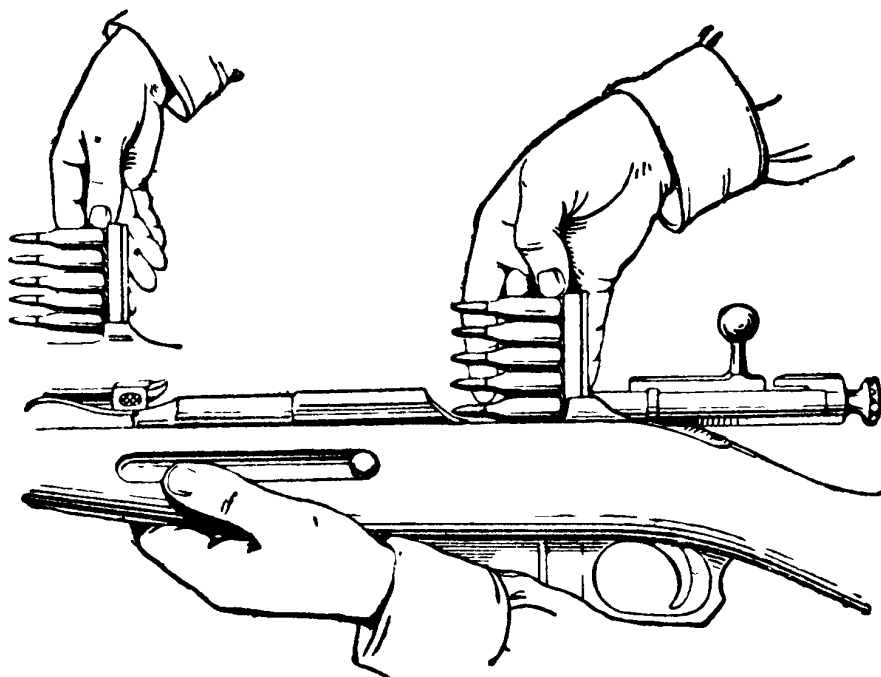

Рис. 64. Положение стрелка после заряжания винтовки жать на левой руке, опустив приклад на землю и предохраняя дуло от засорения (рис. 64).

134. Для установки прицела на нужное деление перенести правую руку к прицелу и приблизить винтовку к себе, чтобы лучше разглядеть требуемое деление. После этого при стрельбе из винтовки с открытым прицелом сжать большим и указательным пальцами защёлку хомутика и передвинуть его до совмещения переднего обреза хомутика с соответствующей чертой прицельной планки.

При стрельбе из винтовки с оптическим прицелом снять колпачки, установить прицел по расстоянию до цели и установить барабанчик боковых поправок на нужное деление.

Для установки прицела по расстоянию до цели взять большим и указательным пальцами правой руки за маховичок барабанчика прицела и, вращая его в направлении движения часовой стрелки, поставить против указателя нужное деление шкалы.

Для установки барабанчика боковых поправок взять большим и указательным пальцами левой руки маховичок барабанчика и, вращая его, поставить против указателя требуемое деление шкалы. Установку барабанчика производить: для перемещения средней точки попадания вправо — по шкале со знаком + (плюс), для перемещения влево — по шкале со знаком — (минус).

## Производство выстрела

135. Производство выстрела складывается из прикладки, прицеливания и спуска курка.

136. Для прикладки, не теряя цели из виду, плотно упереть приклад в плечо; одновременно наклонить голову немного вперед и, не напрягая и не вытягивая шеи, приложить правую щеку к прикладу; левой рукой, подвернув её под винтовку, поддерживать винтовку на ладони (ближе к большому пальцу) у выемов ложи или у магазинной коробки; правой рукой без напряжения обхватить шейку ложи и наложить указательный палец первым суставом на спусковой крючок (рис. 65).



Рис. 65. Положение для стрельбы лёжа с открытым прицелом

137. При прицеливании задержать дыхание на естественном выдохе, зажмурить левый глаз, а правым смотреть через прорезь на мушку так, чтобы мушка пришлась по середине прорези, а вершина её наравне с верхними краями (рис. 66); в таком положении подвести винтовку под точку прицеливания, одновременно нажимая на спусковой крючок.

**Примечание.** Если стрелку затруднительно закрыть отдельно один глаз, разрешается прицеливаться с открытыми глазами, но при этом прицеливаться нужно только одним глазом, другой же глаз должен быть направлен прямо в цель.



Рис. 66. Ровная мушка при прицеливании с открытым прицелом

При прицеливании с оптическим прицелом, располагая глаз примерно в 8 см от окуляра на продолжении оси прицела, подвести остриё пенька под точку прицеливания; боковые выравнивающие нити при этом должны быть расположены горизонтально, и стрелок должен видеть все поле зрения прицела (рис. 67).

138. Для спуска курка, удерживая дыхание, плавно нажимать первым суставом указательного пальца на спусковой крючок, пока курок, незаметно для стрелка, как бы сам собой, не сорвётся с боевого взвода, т. е. произойдёт выстрел. При нажатии на спусковой крючок давление пальца должно производиться прямо назад. Стрелок должен постепенно увеличивать давление на спусковой крючок в течение тех моментов, когда вершина ровной мушки совмещается с точкой прицеливания. Когда же мушка отклонится от точки прицеливания, стрелок должен, не увеличивая, но и не ослабляя давления на спусковой крючок, выправить наводку и, как

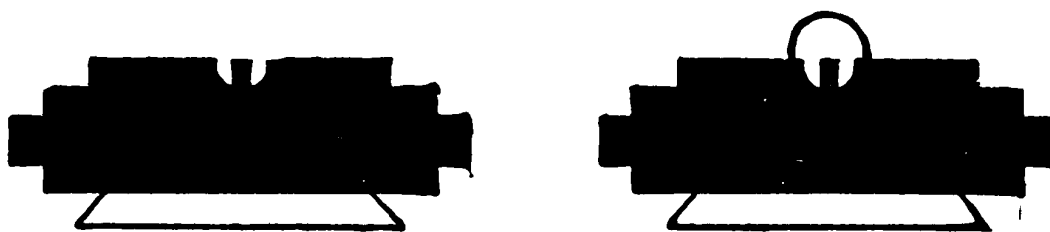

Рис. 67. Как прицеливаться с оптическим прицелом

только ровная мушка опять совместится с точкой прицеливания, вновь усилить нажим на спусковой крючок. При спуске курка не следует смущаться лёгким колебанием ровной мушки у точки прицеливания; стремление дожать спуск обязательно в момент наилучшего совпадения мушки с точкой прицеливания повлечёт за собой дерганье за спусковой крючок, а отсюда неточный выстрел. Если стрелок, нажимая на спусковой крючок, почувствует, что он не может больше не дышать, надо, не ослабляя и не усиливая нажима пальца на спусковой крючок, перевести дыхание и, вновь задержав его, продолжать дожимать спусковой крючок.

Каждый стрелок должен уметь плавно спускать курок в течение 1—2 секунд, чтобы добиться производства 10 прицельных выстрелов в одну минуту.

### Перезаряжание

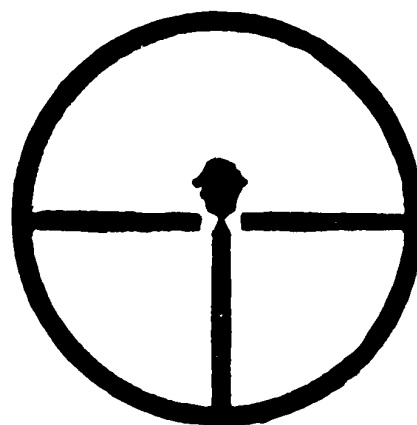
139. Спустив курок, немедленно перезарядить винтовку, для чего взять винтовку в положение для заряжания, открыть затвор, чтобы выбросить стреляную гильзу (патрон), и вновь закрыть его для досылания нового патрона в патронник.

Для сохранения однообразия прикладки и ускорения стрельбы по одной и той же цели перезаряжать винтовку можно, не отнимая приклада от плеча; для этого, удерживая винтовку в плече левой рукой, пальцами правой руки отвести курок на боевой взвод и затем перезарядить винтовку.

## Прекращение стрельбы и восстановление готовности к выстрелу

140. Прекращение стрельбы может быть временное и полное. В первом случае курок ставится на предохранительный взвод, во втором — винтовка разряжается.

141. Для постановки курка на предохранительный взвод поставить прицел на постоянную установку, открыть затвор, подхватить патрон, извлечённый из патронника, дозарядить винтовку и закрыть затвор; упереть затылок приклада в сгиб локтя правой руки или прижать приклад этим локтем сбоку к груди, как удобнее; взять курок пальцами правой руки за пуговку, оттянуть его доотказа назад и повернуть налево; проверить (пошатыванием рукоятки), не открывается ли затвор.

142. Для возобновления стрельбы, если курок был поставлен на предохранительный взвод, взять винтовку в положение для заряжания, упереть приклад, как указано в ст. 141, оттянуть курок назад и, повернув его направо, осторожно поставить курок на боевой взвод; поставить прицел и перенести руку на шейку ложи.

143. Для полного прекращения огня поставить прицел на постоянную установку, оттянув хомутик назад доотказа; открыть затвор, выбросить гильзу, а если в патроннике был патрон, то подхватить его и вложить в сумку; большим пальцем правой руки утопить верхний патрон под зуб отсечки-отражателя; указательным пальцем правой руки нажать на защёлку крышки магазинной коробки, по направлению к спусковой скобе, большим и средним пальцами открыть её



и, подхватив падающие патроны в ладонь, вложить их в сумку; закрыть крышку магазинной коробки; закрыть затвор и спустить плавно курок, придерживая его большим пальцем за пуговку, чтобы не получилось щелчка; закрыть крышку патронной сумки и застегнуть её.

### ПРИЁМЫ ДЛЯ СТРЕЛБЫ С КОЛЕНА

144. Для стрельбы с колена, выбросив винтовку дулом к цели, подхватить её левой рукой под прицелом; одновременно осаживая назад ступню правой ноги, быстро опуститься на правое колено и присесть на каблук; левую руку



Рис. 68. Изготовка для стрельбы с колена

положить на бедро левой ноги, а правую руку перенести к рукоятке затвора, зарядить винтовку, установить прицел, как указано в ст. 134. Голень левой ноги держать по возможности отвесно; бедра правой и левой ног должны при этом составлять угол немного меньше прямого (рис. 68).

145. Для прикладки с колена левый локоть упереть в мякоть ноги или, в зависимости от телосложения, несколько спустить с колена; локоть правой руки приподнять и вставить приклад винтовки в плечо (рис. 69). Прицеливание, произ-

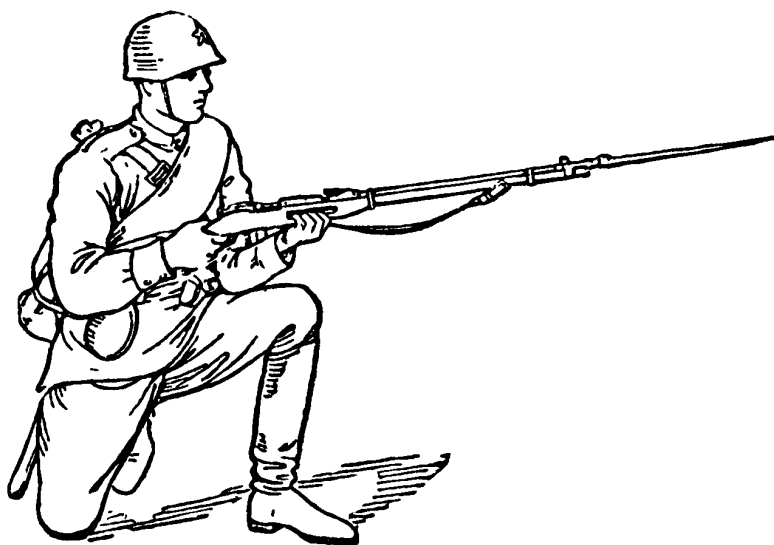

Рис. 69. Прикладка для стрельбы с колена

водство выстрела, перезаряжание и прекращение огня производить, как в положении лежа.

### ПРИЁМЫ ДЛЯ СТРЕЛЬБЫ СИДЯ

146. Для стрельбы сидя может применяться один из следующих приёмов:

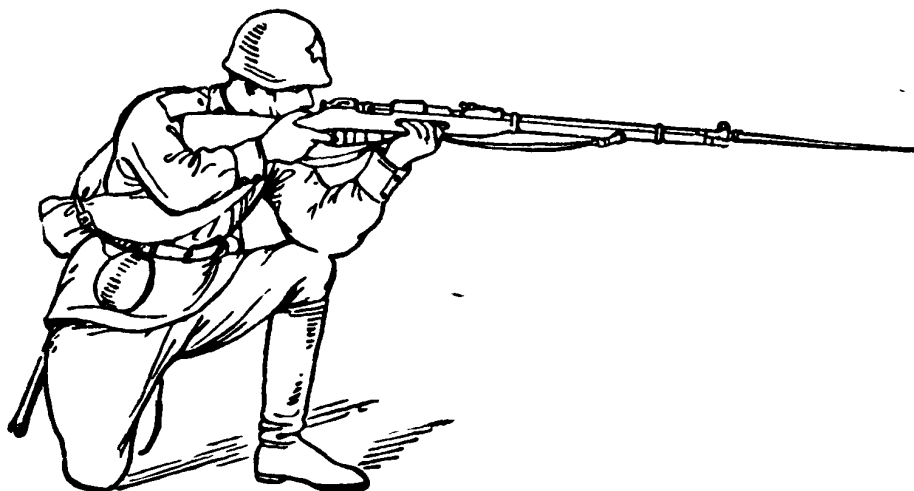
а) сесть на землю вполоборота по отношению к цели и прочно упереть каблуки в землю; левую руку положить на бедро левой ноги, как удобнее, и взять этой рукой винтовку под прицелом; правой рукой открыть затвор, зарядить винтовку и установить прицел, как при стрельбе лежа;

б) скрестить ноги и поджать их под себя так, чтобы ступня правой ноги была пропущена между бедром и голенью левой ноги, или так,

чтобы ступня левой ноги была поджата под голень правой ноги; положить левую руку на бедро левой ноги, как удобнее, и взять этой рукой винтовку под прицелом; правой рукой открыть затвор, зарядить винтовку и установить прицел, как при изготовке к стрельбе лежа.

При прикладке в положении сидя локти обеих рук упереть в колени или, если позволяет телосложение бойца, опустить их за колени (рис. 70—71).



Рис. 70 — 71. Прикладка для стрельбы сидя

Остальные приёмы для производства выстрела и прекращения огня выполнять так же, как при стрельбе лежа.

### ПРИЁМЫ ДЛЯ СТРЕЛЬБЫ СТОЯ

147. Для стрельбы стоя повернуться вправо по отношению к цели и, не приставляя левой ноги, отставить её влево по новому направлению плеч, на ширину, как удобнее стрелку, распределив при этом тяжесть тела рав-

номерно на обе ноги; одновременно правой рукой выбросить винтовку дулом к цели и подхватить её левой рукой под прицелом; локоть левой руки прижать к боку, правую руку перенести на рукоятку затвора, зарядить винтовку и установить прицел, как при изготовке в положении лежа (рис. 72).



Рис. 72. Изготовка для стрельбы стоя



Рис. 73. Прикладка для стрельбы стоя

Для прикладки стоя положить винтовку магазинной коробкой на ладонь левой руки, ближе к мякоти большого пальца, вставить приклад в плечо и упереть локоть левой руки в бок или поставить его на крышку патронной сумки. Локоть

правой руки держать на высоте плеча (рис. 73) или несколько ниже. Остальные приёмы для производства выстрела и прекращения огня выполнять так же, как при стрельбе лежа.

### ПРИЁМЫ ДЛЯ СТРЕЛЬБЫ С УПОРА

148. Использование упора значительно облегчает условия стрельбы, способствует маскировке и создаёт стрелку укрытие от наблюдения и огня противника.

Упор должен обеспечивать стрелку удобное положение для стрельбы.

При стрельбе с упора винтовку класть цевьем (под нагелем) непосредственно на упор, поддерживая левой рукой приклад снизу у правого плеча (рис. 74).



Рис. 74. Стрельба с упора

Жесткий упор перекрывать скаткой шинели, дерном и т. п.

Разрешается при стрельбе с упора винтовку класть не на упор, а на ладонь левой руки, опирающейся на упор.

### ПРИЁМЫ ДЛЯ СТРЕЛЬБЫ ИЗ-ЗА УКРЫТИЙ

149. При стрельбе из-за укрытия с колена или стоя плотно прислониться к укрытию левым боком и плечом, наблюдая за тем, чтобы винтовка

и поддерживающая её кисть левой руки не касались упора во избежание отклонения пуль в сторону (рис. 75).



Рис. 75. Прием для стрельбы из-за дерева

### ПРИЁМЫ ДЛЯ СТРЕЛЬБЫ С ЛЫЖ

150. Для стрельбы с лыж в положении лежа взять винтовку в правую руку, палки — в левую; оставляя пятки лыж на месте, развести носки лыж в стороны; опираясь на палки, встать на левое, а затем на правое колено; быстро лечь, положив палки перед собой; поставить локоть левой руки на палки и взять винтовку на изготовку (рис. 76).

Для стрельбы с лыж в положении с колена поставить палки с левой стороны; развернуть но-

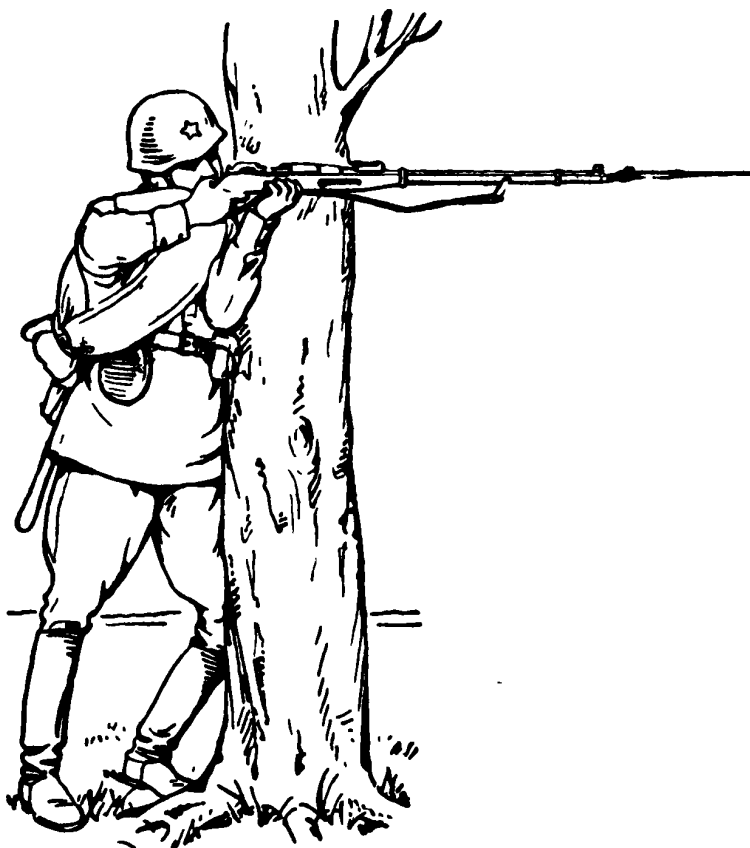

Рис. 76. Прикладка для стрельбы с лыж в положении лёжа

сок правой лыжи вправо и поставить её задний конец на пятку левой лыжи; опуститься правым коленом на правую лыжу и взять винтовку наизготовку (рис. 77).

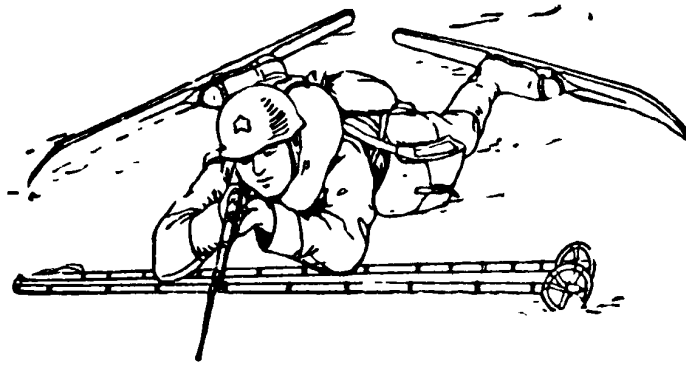

Рис. 77. Прикладка для стрельбы с лыж в положении с колена

Для стрельбы с лыж в положении стоя принять положение, как и для стрельбы без лыж (рис. 78). Для устойчивости при стрельбе стоя можно использовать палки в качестве упора, для

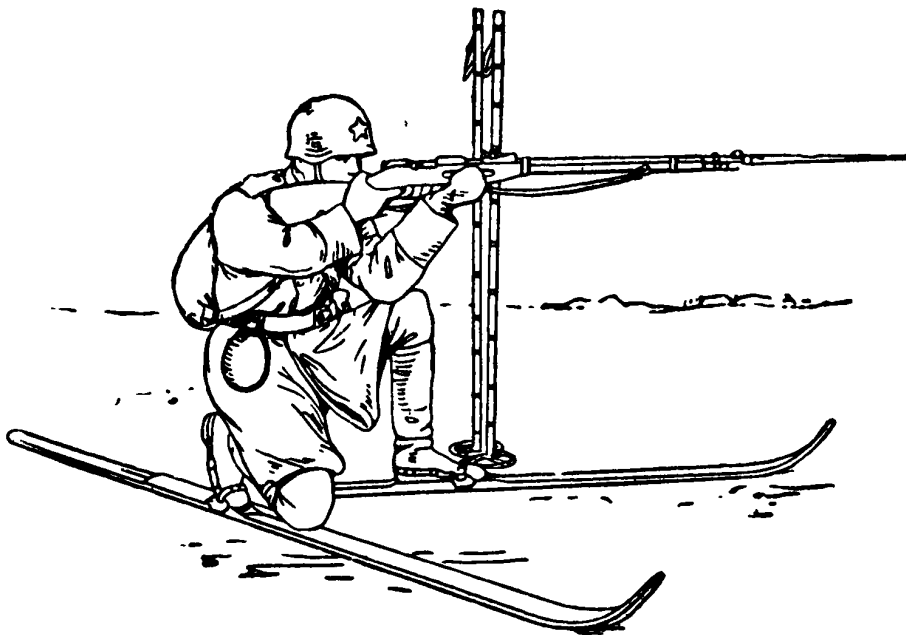

Рис. 78. Прикладка для стрельбы с лыж в положении стоя

чего скрепить палки и надеть их петлями на левую руку (рис. 79); поставить палки с левой стороны и положить на них винтовку.



Рис. 79. Прикладка для стрельбы с лыж в положении стоя с упора

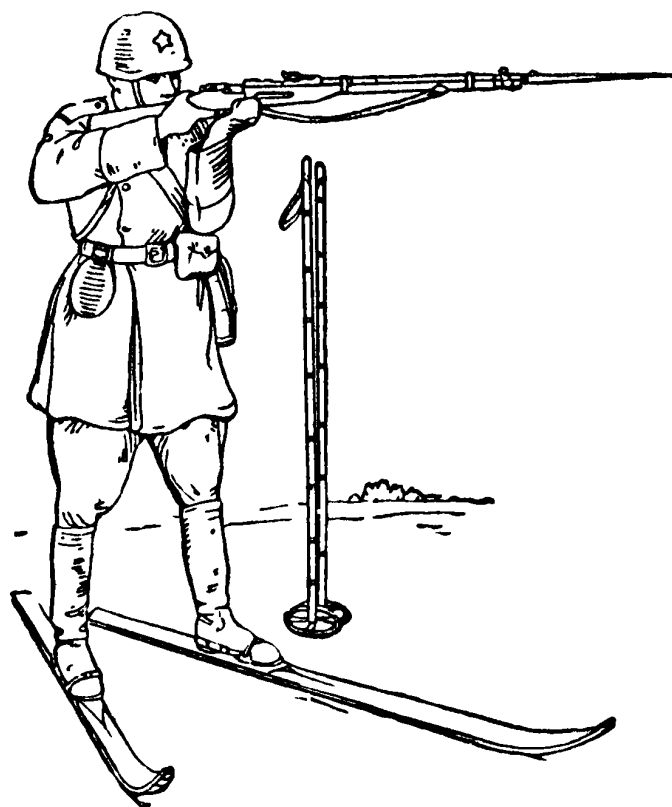

## ПРИЁМЫ ДЛЯ СТРЕЛЬБЫ С КОНЯ

151. Для изготовления к стрельбе с коня надо: не выпуская поводьев из левой руки, пропустить кисть правой руки между ремнём и прикладом, подать винтовку локтем правой руки вправо и вперёд, обхватив этой же рукой за шейку ложи, снять винтовку; удерживая винтовку правой рукой так, чтобы дуло было левее головы лошади, и поддерживая винтовку левой рукой, поставить курок на боевой взвод, зарядить винтовку (если она не была заряжена ранее) и установить прицел.

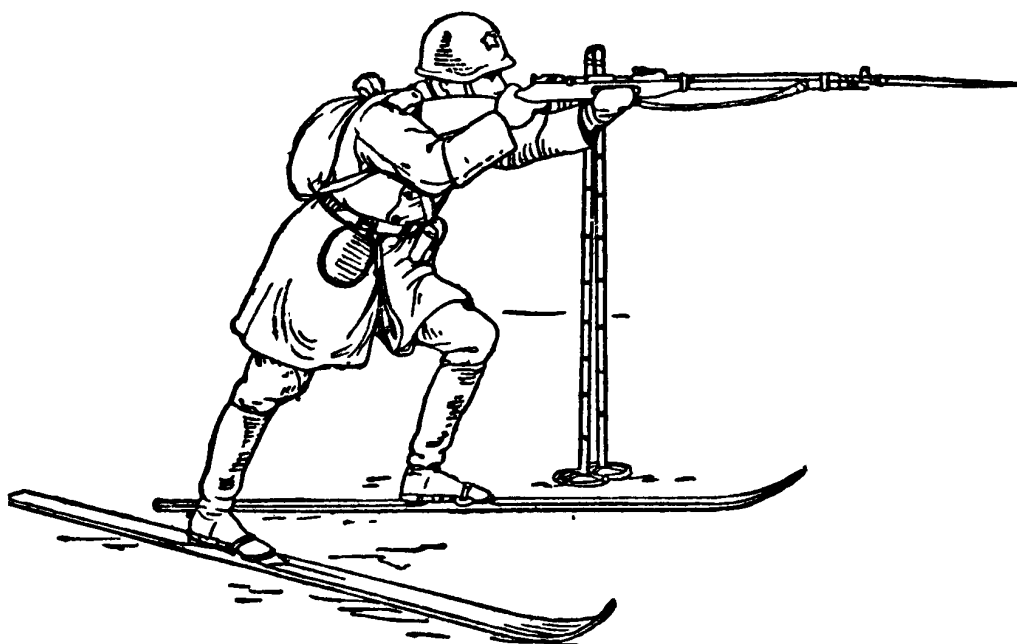
Для стрельбы с места поставить лошадь вполсборота направо по отношению к цели так, чтобы направление стрельбы проходило в стороне от левого плеча лошади.

В момент выстрела подать корпус слегка вперёд, плотнее прижать колени к седлу и развернуть немного носки.

Для стрельбы при движении вперёд слегка приподняться на стременах, подать корпус вперёд и усилить упор на колени; винтовку держать над головой лошади.

Для стрельбы в сторону от направления движения слегка приподняться на стременах, повернуть корпус в сторону цели и подать его вперёд, усилив упор на правое (левое) стремя.

Для стрельбы вниз слегка приподняться на стременах, возможно больше подать корпус вперёд и вниз, усилив упор на правое (левое) стремя.

---

## Глава II

# ПРАВИЛА ВЕДЕНИЯ ОГНЯ В БОЮ ИЗ ВИНТОВКИ

### ОБЩИЕ УКАЗАНИЯ

152. Ружейный стрелок, как правило, ведёт огонь в бою в составе своего отделения по командам командира или самостоятельно, сообразуясь с обстановкой.

153. Огонь из винтовки и карабина характеризуется следующими данными:

Расстояние в м	Наибольшее превышение средней траектории над линией прицеливания в см		Размеры сердцевинных полос рассеивания в см			
			по высоте		по ширине	
	винтовка	карабин	винтовка	карабин	винтовка	карабин
100	3	3	7	8	6	8
200	7	8	13	14	11	13
300	20	25	19	21	17	19
400	40	51	26	29	24	26
500	70	90	34	39	32	34
600	120	140	43	51	41	43
700	180	210	53	65	51	54
800	270	310	65	81	62	67

Количество патронов, необходимое для уверенного поражения одиночной открытой цели, видно из следующей таблицы:

Дистанция стрельбы в м	Головная	Грудная	Пере- бежка	Ростовая	Ручной пулемет
100	1	1	1	1	1
200	1	1	1	1	1
300	2	1	1	1	1
400	2	2	2	2	2
500	3	2	2	2	2
600	4	3	3	2	2
700	5	4	3	2	2
800	7	5	4	3	3

Примечание. При условии совмещения средней точки попадания с серединой цели.

## ВЫБОР МЕСТА И ПОЛОЖЕНИЯ ДЛЯ СТРЕЛЬБЫ

154. Место для стрельбы должно быть удобным, обеспечивать хороший обстрел и укрывать от наблюдения и огня противника.

155. Заняв место для стрельбы, стрелок должен окопаться и сделать упор для винтовки.

156. Наиболее выгодным положением для стрельбы в бою является положение лежа: оно наименее утомительно, обеспечивает наилучшую меткость, укрывает от наблюдения и огня противника и облегчает подыскание и устройство упора и укрытия.

157. Положение с колена или стоя применяется в бою в тех случаях, когда из положения лежа цель не видна, например: при стрельбе из окопа, складок местности, в траве, мелком кустарнике и из-за укрытий (угол здания, дерево,

забор и т. п.), а также при неожиданном столкновении с противником, когда нет времени на изготовку лежа. Положение стоя применяется также для выстрела навскидку при движении в атаку, с остановкой на 1—2 сек. для производства выстрела. При наличии удобного укрытия (канавы, воронка от снаряда) в бою может применяться положение сидя.

### НАБЛЮДЕНИЕ ЗА ПОЛЕМ БОЯ

158. Для своевременного обнаружения целей стрелок должен внимательно и непрерывно наблюдать за полем боя, обращая особое внимание на подступы со стороны противника и места, удобные для расположения его огневых средств и наблюдательных пунктов. При наблюдении не упускать из поля зрения никаких мелочей, так как самые незначительные признаки и явления (качание веток кустов, колебание травы, появление новых мелких предметов, изменения в положении и форме местных предметов, блеск металлических частей и стекол, вспышки выстрелов, дымки, пыль и т. п.) могут облегчить стрелку выявление противника. Необходимо также внимательно прислушиваться к звукам выстрелов и по ним определять местонахождение огневых средств противника.

159. О всем замеченном на поле боя стрелок должен немедленно докладывать ближайшему командиру. Доклад должен быть кратким и точным, например: «Прямо желтый куст, рядом справа — пулемёт» или «Ориентир три, вправо два пальца, под кустом — наблюдатель».

## ВЫБОР ЦЕЛИ

160. Целями для ружейного стрелка в бою являются командиры и одиночные бойцы противника, расположенные открыто или полужакрыто, внезапно появляющиеся или перебегающие.

161. Если стрелку цель указана командиром, он должен быстро найти и поразить её.

При обстреле групповой широкой цели стрелок должен вести огонь прямо перед собой, согласуя огонь с соседями, чтобы не было необстреливаемых участков или излишнего сосредоточения огня по одному участку цели.

162. При самостоятельном ведении огня стрелок при выборе цели должен руководствоваться её боевым значением, обстреливая в первую очередь цели важные и опасные, например: огневые средства противника, его командный состав, наблюдателей, связных, подносчиков патронов, передовых (ведущих) солдат и т. д. При равноценности целей выбирать ближайшую и легко уязвимую.

Если во время стрельбы появится новая, более важная или опасная цель, стрелок должен, не медля, перенести на неё огонь.

## ОПРЕДЕЛЕНИЕ РАССТОЯНИЙ ДО ЦЕЛЕЙ В БОЮ

163. Важнейшим условием для успешного ведения огня является точное определение расстояния до цели.

Точность определения расстояния должна быть тем большая, чем больше само расстояние.

164. Основным способом определения расстояния до цели в бою для стрелка является глазомер.

Кроме того, стрелки должны уметь измерять расстояния непосредственным промером местности шагами и по угловым величинам с помощью формулы тысячных.

### ГЛАЗОМЕРНОЕ ОПРЕДЕЛЕНИЕ РАССТОЯНИЙ

165. Определение расстояний на-глаз может производиться по степени видимости предметов или целей, до которых определяется расстояние, по отрезкам местности, хорошо запечатлевшимся в памяти стрелка, или путём сочетания того и другого способов.

166. Для определения расстояний по степени видимости предметов или целей каждый стрелок должен иметь свою (индивидуальную) памятку (табличку), в которой должно быть указано, как ему видны различные предметы и цели на разные расстояния.

Ниже приводится примерная табличка (памятка) для нормального зрения и благоприятных условий определения расстояний (хорошая погода, яркое освещение и т. п.):

Расстояние в м	Что видно
1 000	Едва можно отличить пехотинца от всадника
800—700	Заметны движения ног идущего или бегущего пехотинца
400—300	Различаются цветные пятна на фигуре человека
200	Можно различить очертания головы и плеч человека
150	Видны кисти рук, подробности вооружения и одежды

Подобная памятка должна быть составлена стрелками для различных целей и местных предметов для определения расстояний как в благоприятных, так и неблагоприятных условиях.

При измерении расстояний иметь в виду, что точность определения расстояний, кроме остроты зрения стрелков, зависит также от размеров и ясности очертания предметов, их окраски сравнительно с окружающим фоном, освещенности предметов, прозрачности воздуха и т. п.

Так, например:

а) предметы мелкие (кусты, камни, бугорки, отдельные фигуры бойцов) кажутся дальше, чем находящиеся на том же расстоянии предметы крупные (лес, гора, населенный пункт, колонна);

б) предметы яркого цвета (белого, оранжевого) кажутся ближе, чем темного (синего, черного, коричневого);

в) одноцветный, однообразный фон (луг, снег, пашня) выделяет и как бы приближает находящиеся на нём предметы, если они иначе окрашены, а пестрый, разноцветный, наоборот, маскирует их и как бы удаляет;

г) в пасмурный день, в дождь, в сумерки, в туман и т. п. все расстояния кажутся увеличенными, а в светлый солнечный день, наоборот, сокращенными;

д) в горной местности все видимые предметы как бы приближаются.

Учитывая эти особенности, стрелки должны уметь вносить соответствующие поправки при определении расстояний.

**167.** Измерение расстояний по отрезкам местности, запечатлевшимся в памяти стрелков, применимо только на более или менее ровной мест-

ности. Таким отрезком может служить какое-либо привычное расстояние, с которым стрелкам приходилось часто иметь дело и которое поэтому прочно укрепилось в их зрительной памяти, например отрезок в 100, 200, 400 м.

Отрезок этот нужно мысленно (глазом) откладывать в глубину столько раз, сколько он уложится. При этом следует учитывать:

а) что с увеличением расстояний кажущаяся величина отрезка в перспективе постепенно сокращается;

б) что впадины (овраги, лощины, речки и т. п.), пересекающие определяемое расстояние, если они не видны или не полностью видны измеряющему, скрадывают расстояние.

168. Для уточнения и облегчения глазомерного определения расстояний можно рекомендовать следующие приемы:

а) сравнение определяемого расстояния с другим, заранее известным или измеренным, хотя бы оно лежало в ином направлении, например с измеренным расстоянием до определенных ориентиров;

б) мысленное разделение расстояния на несколько равных отрезков (частей) с тем, чтобы возможно точнее определить протяжение одного из них, и затем умножить полученную величину на число отрезков;

в) определение расстояния несколькими стрелками с тем, чтобы из всех полученных расстояний взять среднее, например расстояние по определению одного стрелка — 700 м, другого — 600 м; среднее будет

$$\frac{700 + 600}{2} = 650 \text{ м.}$$



**169.** Навык в быстром и точном определении расстояний на-глаз может быть приобретен только в результате настойчивой постоянной тренировки, к которой каждый стрелок должен стремиться, используя для этого всякий удобный случай.

### ИЗМЕРЕНИЕ РАССТОЯНИЙ НЕПОСРЕДСТВЕННЫМ ПРОМЕРОМ МЕСТНОСТИ

**170.** При измерении расстояний непосредственным промером местности счёт шагов производить парами, под левую или правую ногу, предварительно узнав среднюю величину одной пары своих шагов. С этой целью на ровном месте отмерить (мерной лентой или рулеткой) расстояние не менее 200 м, которое проходить 2—3 раза, каждый раз считая пары шагов. Например, при трехкратном прохождении расстояния в 200 м получилось 130, 131, 129 пар шагов; средняя величина одной пары шагов будет равна:

$$\frac{130 + 131 + 129}{3} = 130; \quad \frac{200}{130} = 1,54 \text{ м.}$$

**Пример.** При измерении расстояния получилось 260 пар шагов, следовательно, расстояние равно  $260 \times 1,54 = 400$  м.

### ОПРЕДЕЛЕНИЕ РАССТОЯНИЙ ПО УГЛОВОЙ ВЕЛИЧИНЕ МЕСТНЫХ ПРЕДМЕТОВ

**171.** Для определения расстояний этим способом необходимо точно знать ширину или высоту предмета (цели), до которого определяется расстояние, измерить угловую величину этого пред-

мета (цели) в тысячных, после чего вычислить расстояние, пользуясь формулой

$$D = \frac{B \cdot 1000}{U},$$

где  $D$  — дистанция;  $B$  — ширина (высота) предмета;  $U$  — угловая величина предмета в тысячных.

Для измерения угловой величины предмета могут служить: миллиметровая шкала линейки, сетка бинокля, пальцы (по ширине) и различные мелкие предметы, имеющиеся у стрелка, угловая величина которых ему известна.

**Примеры.** Дерево высотой 20 м покрывается двумя большими делениями сетки бинокля; расстояние до него равно 1 000 м.

$$D = \frac{20 \cdot 1000}{20} = 1000 \text{ м.}$$

Забор протяжением 21 м покрывается толщиной спичечной коробки (30 тысячных), расстояние до него равно 700 м.

$$D = \frac{21 \cdot 1000}{30} = 700 \text{ м.}$$

### **ВЫБОР ПРИЦЕЛА И ТОЧКИ ПРИЦЕЛИВАНИЯ**

172. При выборе установки прицела руководствоваться прежде всего расстоянием до цели.

173. Точкой прицеливания, как правило, является середина нижнего края цели.

При стрельбе по целям высоким (перебегающие фигуры и т. д.) с близких расстояний точку прицеливания выбирать на широкой части цели (грудь, пояс).

Во время стрельбы следить за рикошетами пуль и, если нужно, изменять точку прицеливания.

174. При стрельбе из винтовки на дистанциях до 500 м температура и продольный ветер оказывают незначительное влияние на полёт пули, и поэтому они при выборе прицела и точки прицеливания могут не учитываться.

При стрельбе же на дистанциях от 500 м и больше влияние температуры и продольного ветра учитывать соответствующим выносом точки прицеливания: при стрельбе в холодную погоду и при сильном встречном ветре точку прицеливания повышать, а при стрельбе в жаркую погоду и при сильном попутном ветре точку прицеливания понижать, руководствуясь данными следующей таблицы:

Дистанции стрельбы в м	При температуре по Ц										При сильном (8 м/сек) попутном ветре точку прицеливания понижать; при встречном— повышать (в см)
	+150	+350	+250	+150	+50	-50	-150	-250	-350		
	точку прицеливания понижать				точку прицеливания повышать						
	в сантиметрах										
100	1	1	—	—	—	1	1	2	2	—	—
200	3	2	1	—	1	2	3	4	5	—	—
300	6	4	2	—	2	4	6	8	10	—	—
400	12	8	4	—	4	8	12	16	20	1	—
500	21	14	7	—	7	14	21	28	35	2	—
600	36	24	12	—	12	24	36	48	60	3	—
700	63	42	21	—	21	42	63	84	105	6	—
800	105	70	35	—	35	70	105	140	175	12	—

При стрельбе на дистанциях от 500 м и больше поправки на влияние температуры можно

также производить в делениях прицела, руководствуясь следующей таблицей:

Дистанции стрельбы в м	При температуре по Ц								
	+45°	+35°	+25°	+15°	+5°	-5°	-15°	-25°	-35°
	прицел уменьшать				прицел увеличивать				

в делениях прицела									
500	1/2	—	—	—	—	—	1/2	1/2	1/2
600	1/2	—	—	—	—	—	1/2	1/2	1/2
700	1/2	1/2	—	—	—	1/2	1/2	1/2	1
800	1/2	1/2	—	—	—	1/2	1/2	1	1

175. Боковой ветер оказывает значительное влияние на полёт пули, отклоняя ее в сторону. Поэтому точку прицеливания необходимо выносить в ту сторону, откуда дует ветер, пользуясь следующей таблицей:

Дистанции стрельбы в м	Умеренный ветер (4 м/сек) под углом 90°		Умеренный ветер (4 м/сек) под углом 45°	
	вынос точки прицеливания			
	в см	в фигурах человека	в см	в фигурах человека
100	3	—	2	—
200	9	—	6	—
300	20	1/2	14	—
400	40	1	28	1/2
500	68	1 1/2	48	1
600	100	2	70	1 1/2
700	150	3	105	2
800	210	4	147	3

Примечания: 1. Вынос точки прицеливания при сильном ветре (8 м/сек) вдвое больше, при слабом (2 м/сек) — вдвое меньше.

2. При ветре, дующем под углом  $30^\circ$ , брать 0,5 от поправок для ветра под углом  $90^\circ$ , а при ветре, дующем под углом  $60^\circ$ , брать от тех же поправок 0,9.

3. Отсчёт при выносе точки прицеливания производить от середины цели (рис. 80).



Рис. 80. Вынос точки прицеливания

176. В напряжённые моменты боя, когда нет времени изменять установку прицела, стрельбу вести, используя дальность прямого выстрела:

а) по перебегающему и открыто лежащему противнику (грудная цель) — с прицелом 4 на все расстояния до 400 м, прицеливаясь по перебегающему противнику в пояс, по лежащему — под цель;

б) по окопавшемуся противнику (головная цель) — с прицелом 3 на все расстояния до 300 м, прицеливаясь под цель;

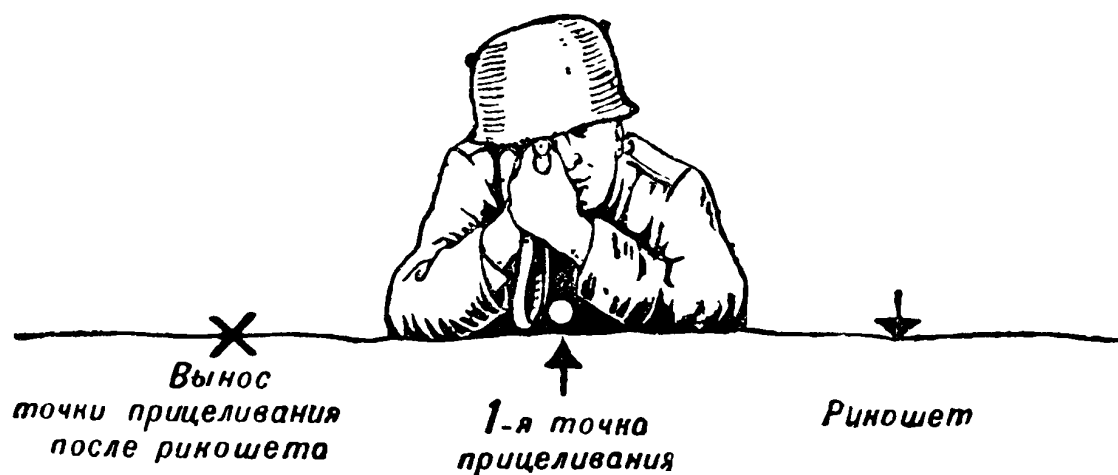
в) по кавалерии на все расстояния до 600 м — с прицелом 6, прицеливаясь под грудь лошади.

177. Стрелок должен выбирать наиболее выгодные моменты для открытия огня и не открывать его преждевременно.

Наиболее выгодные моменты для открытия огня: когда цель можно поразить неожиданно,

когда она появилась во весь рост или показалась из-за укрытия, когда она лучше видна.

### **СТРЕЛЬБА ПО НЕПОДВИЖНЫМ ЦЕЛЯМ**

178. Одиночную открытую и неподвижную цель обстреливать, выбирая точку прицеливания, согласно указанию ст. 172 и 173, с учётом влияния погоды и ветра.

### **СТРЕЛЬБА ПО ПОЯВЛЯЮЩИМСЯ ЦЕЛЯМ**

179. Для поражения появляющихся на короткое время целей необходимо особо внимательно наблюдать за полем боя, быстро распознавать и оценивать цели, определять до них расстояния, выбирать установку прицела и точку прицеливания.

Ускорение производства выстрела по появляющейся цели достигается за счёт быстроты изготовления.

180. Для поражения появляющейся цели следует заранее прицеливаться в то место, где ожидается её появление; при появлении быстро уточнить прицеливание и произвести выстрел.

При невозможности заранее предвидеть место появления цели появляющуюся цель уничтожать выстрелом навскидку.

### **СТРЕЛЬБА ПО ДВИЖУЩИМСЯ НАЗЕМНЫМ ЦЕЛЯМ**

181. Стрельбу по пешей цели, движущейся в плоскости стрельбы (на стрелка или от стрелка), вести с установкой прицела, соответствующей тому расстоянию, на котором цель может оказаться в момент выстрела; для этого прицел

устанавливать меньше (больше) на  $\frac{1}{2}$ —1 деление.

182. Для поражения цели, движущейся под углом к плоскости стрельбы, прицел ставить по расстоянию до цели, а точку прицеливания выносить по направлению движения её, руководствуясь следующей таблицей:

Дистанция стрельбы в м	Перебегающая пешая цель (3 м/сек)				Всадник — рысью (4 м/сек)		
	под углом 90°		под углом 45°		под углом 90°	под углом 45°	при лю- бом угле видимо- сти цели
	точку прицеливания выносить						
	в см	в фи- гурах чело- века	в см	в фи- гурах чело- века	в см	в см	в види- мых раз- мерах фи- гуры коня
100	35	$\frac{1}{2}$	25	$\frac{1}{2}$	45	32	$\frac{1}{4}$
200	75	$1\frac{1}{2}$	52	1	100	70	$\frac{1}{2}$
300	120	$2\frac{1}{2}$	84	2	160	112	$\frac{3}{4}$
400	170	$3\frac{1}{2}$	120	$2\frac{1}{2}$	230	160	$1\frac{1}{4}$
500	230	$4\frac{1}{2}$	160	3	300	210	$1\frac{1}{2}$
600	290	6	203	4	380	266	2
700	360	7	252	5	480	336	$2\frac{1}{2}$
800	440	9	308	6	590	413	3

Примечания: 1. При движении пешей цели шагом упреждение брать вдвое меньше, чем по бегущей; при движении конной цели шагом упреждение брать вдвое меньше, галопом — вдвое больше, чем при движении рысью.

2. При движении пешей цели под углом 30° брать 0,5 от поправок для движения под углом 90°; при движении под углом 60° брать 0,9 от тех же поправок; точно так же поступать при выносе точки прицеливания в сантиметрах при стрельбе по конной цели, движущейся под углами 30 и 60°.

3. При выносе точки прицеливания отсчёт производить от середины цели.

183. При обстреливании движущейся цели можно наметить точку на пути её движения и заранее прицелиться в нее, и как только цель приблизится к намеченной точке на величину необходимого упреждения, произвести выстрел.

### СТРЕЛЬБА ПО БРОНЕВЫМ ЦЕЛЯМ

184. Огонь из винтовки по броневым целям (танки, танкетки, бронеавтомобили) вести по смотровым щелям обыкновенными пулями на расстояние до 200 м, а по жизненным местам (мотор, радиатор, бензиновый бак, места расположения команды) — специальными бронебойными пулями до 300 м. При боковом движении цели точку прицеливания выносить по пути её движения, руководствуясь следующей таблицей:

Скорости движения цели в км/час	Дистанции стрельбы		
	100	200	300
	упреждения в м		
10	0,30	0,70	1,10
15	0,45	1,05	1,35
25	0,75	1,75	2,80

Примечание. Настоящая таблица рассчитана на движение броневых целей под углом  $90^\circ$ ; при движении цели под углами  $60^\circ$ ,  $45^\circ$  и  $30^\circ$  брать соответственно 0,9, 0,7 и 0,5 от поправок, приведенных в таблице.

### СТРЕЛЬБА ПО ВОЗДУШНЫМ ЦЕЛЯМ

185. Огонь из винтовок по самолётам и парашютистам ведётся на расстояниях до 500 м с прицелом 3.



186. Наиболее выгодный момент для ведения огня по самолёту, когда он пикирует на стрелка или уходит после пикирования. В этих случаях стрельбу производить без упреждения, прицеливаясь в голову пикирующего или в хвост уходящего самолёта.

187. В остальных случаях при стрельбе по самолётам брать упреждение. Размеры упреждения при движении самолёта под прямым углом к плоскости стрельбы видны из следующей таблицы:

Скорости движения самолёта в м/сек	Дистанции стрельбы и упреждения в м				
	100	200	300	400	500
60	6,6	15,0	24,0	34,2	45,6
70	7,7	17,5	28,0	40,0	53,0
80	8,8	20,0	32,0	45,6	60,8
90	9,9	22,5	36,0	51,3	68,4
100	11,0	25,0	40,0	57,0	76,0
110	12,1	27,5	44,0	62,7	83,6
120	13,2	30,0	48,0	68,4	91,2
130	14,3	32,5	52,0	74,0	98,8
140	15,4	35,0	56,0	79,8	106,4
150	16,5	37,5	60,0	85,5	114,0

188. В боевой обстановке, руководствуясь таблицей упреждений в метрах, заранее составлять таблицу упреждений в корпусах самолётов противника, действующих на данном направлении, с учётом их размеров и скорости движения; при стрельбе упреждение брать в видимых размерах самолётов (рис. 81), руководствуясь составленной таблицей.

Рис. 81. Стрельба по самолёту, проходящему по фронту.

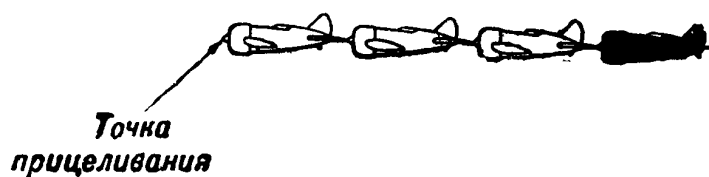

Пример. Скорость самолёта 80 м/сек. Длина корпуса — 10 м. Точку прицеливания выносить: при стрельбе на 100 м — на 1 корпус; на 200 м — на 2 корпуса; на 300 м — на 3 корпуса; на 400 м — на 4,5 корпуса и на 500 м — на 6 корпусов.

189. Стрельбу по самолётам производить патронами с обыкновенной или специальной пулей. Для корректирования огня применять патроны с трассирующими пулями, заряжая ими винтовку попеременно с обыкновенными или специальными патронами. Огонь по самолётам открывать только по команде командира отделения.

190. При стрельбе по снижающимся парашютистам точку прицеливания выносить в направлении снижения. Упреждение брать в видимых размерах фигуры парашютиста, как указано в таблице и на рис. 82.

Дистанции стрельбы в м	100	200	300	400	500
Вынос точки прицеливания в видимых размерах фигуры парашютиста при скорости снижения 6 м/сек	под ноги	1/2	1	1 1/2	2 1/2

Примечание. Отсчёт вести от ног фигуры парашютиста.



Рис. 82. Стрельба по парашютисту

191. Положение стрелка при стрельбе по воздушным целям произвольное, в зависимости от местности и обстановки — сидя, с колена, лежа или стоя, лишь бы оно давало необходимую устойчивость и поворотливость (рис. 83, 84, 85). Упорами при стрельбе могут служить невысокие местные предметы — заборы, сучья деревьев и т. п.



Рис. 83. Стрельба по воздушным целям с колена

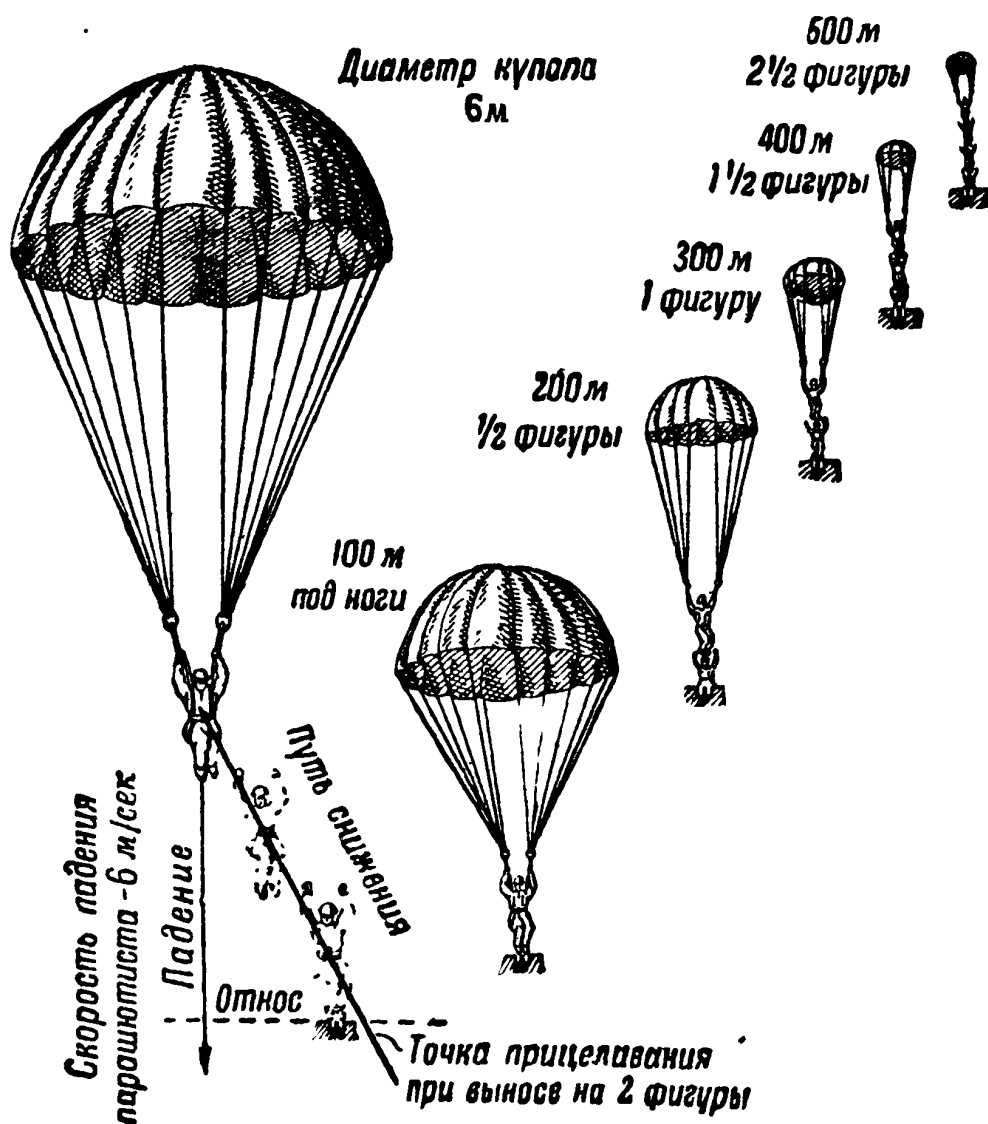

Рис. 84. Стрельба по воздушным целям стоя



Рис. 85. Стрельба по воздушным целям в защитной одежде

### СТРЕЛЬБА В ГОРАХ

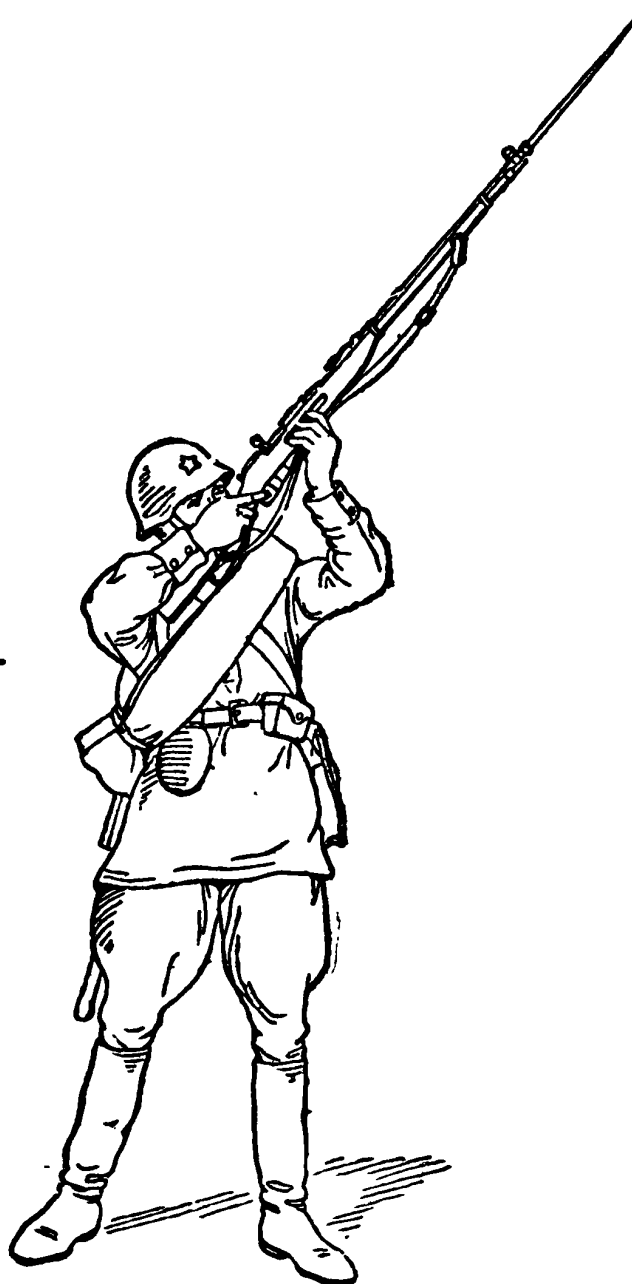
192. При стрельбе в горах дальность полёта пули увеличивается сравнительно со стрельбой на равнинной местности вследствие уменьшения плотности воздуха в зависимости от высоты местности над уровнем моря. Необходимые поправки при этом вносить, руководствуясь таблицей на стр. 117.

На изменение дальности полёта пули при стрельбе в горах оказывают также влияние и значительные углы места цели.

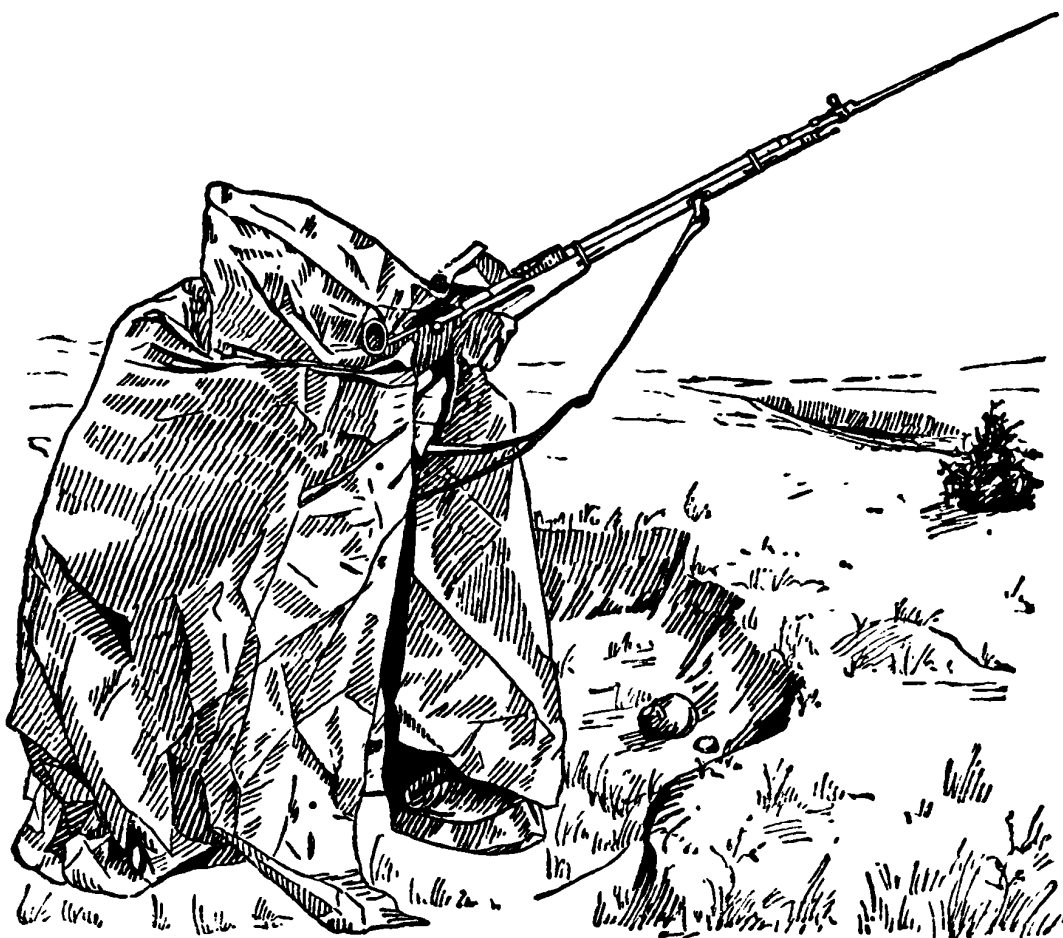

Дистанция стрельбы в м (наклонная дальность)	100	200	300	400	500	600	700	800
Угол места цели в градусах	Поправки в делениях прицела: со знаком плюс (+) прицел увеличивать, со знаком минус (-) уменьшать							
+25	—	—	—	—	—	—	—	—
+30	—	—	—	—	—	—	—	—
+35	—	-1/2	-1/2	-1/2	-1/2	—	—	—
+40	—	-1/2	-1/2	-1/2	-1/2	-1/2	-1/2	-1/2
+45	-1/2	-1/2	-1/2	-1/2	-1/2	-1/2	-1	-1
+50	-1/2	-1/2	-1	-1	-1	-1	-1	-1

**Примечание.** В таблицах приведены приближённые числа. При стрельбе необходимо наблюдать за результатами огня и, если нужно, вносить поправки.

**193.** При стрельбе в горах обычные приёмы стрельбы не всегда применимы, поэтому стрелок должен приспособливаться к местности, особенно при стрельбе под большими углами сверху вниз или снизу вверх. Стрельбу удобнее вести с упора.

### СТРЕЛЬБА ПО ЗАМАСКИРОВАННЫМ И УКРЫТЫМ ЦЕЛЯМ

**194.** Для поражения цели, скрытой за маской (трава, кустарник, плетень и т. п.), стрельбу вести по маске в точку, где находится цель; если положение цели за маской неизвестно, стрельбу вести по маске, последовательно перенося точку прицеливания через каждые 0,5 м.

**195.** Если незначительное препятствие мешает стрелку видеть цель (кустик, бугорок, трава и т. п.) и по обстановке изменить положение для стрельбы нельзя, стрелок, слегка приподнявшись, должен найти цель поверх препятствия, а затем, медленно опуская голову к прикладу, заметить на препятствии точку, против которой находится цель. Замеченная точка явится **вспомогательной точкой прицеливания** для стрельбы.

### **СТРЕЛЬБА В УСЛОВИЯХ ОГРАНИЧЕННОЙ ВИДИМОСТИ**

**196.** Стрельба ночью по освещённым целям производится по тем же правилам, как и днём. В момент освещения цели стрелок должен быстро прицелиться и произвести выстрел. При освещении целей избегать смотреть в сторону осветительных средств (ракеты, прожектор), чтобы свет не ослеплял стрелка.

Определение расстояний ночью даже при сильном искусственном освещении крайне затруднительно, поэтому дистанции до рубежей, на которых возможно появление целей, должны быть определены засветло.

**197.** Стрельба ночью без искусственного освещения (а также стрельба в тумане и дыму) может быть успешной только при подготовке её заблаговременно.

Для этого применять следующие приспособления:

а) сделать в бруствере окопа желобки для придания и сохранения нужного направления винтовки (рис. 86); если позволяет время, желобки утрамбовать и обложить дёрном;



б) вбить на бруствер для каждой винтовки по две пары колышков-ограничителей: переднюю пару — у верхнего ложевого кольца, заднюю —



Рис. 86.

у приклада или у магазинной коробки (рис. 87); колышки можно заменить деревянными рогулками (вилками) (рис. 88).



Рис. 87.

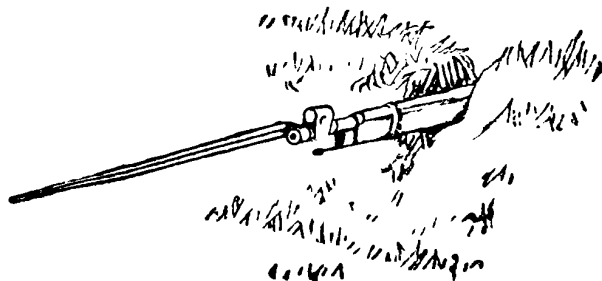

Рис. 88.

Винтовку наводить так, чтобы при стрельбе на 100—200 м линия прицеливания проходила над землей не выше 0,5 м.

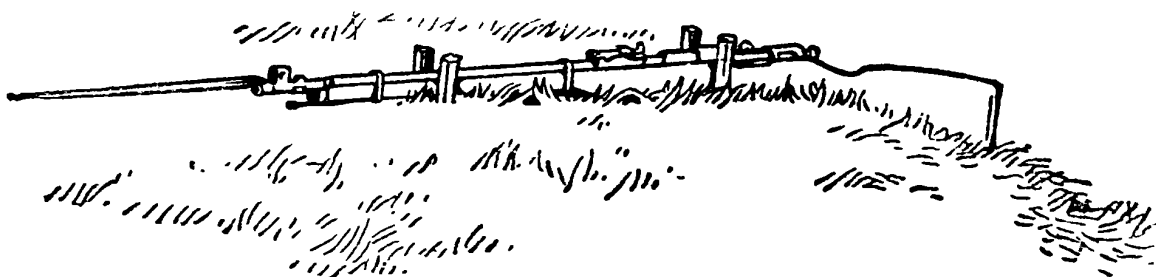
198. Если заблаговременная подготовка для стрельбы в условиях ограниченной видимости

произведена не была, огонь открывать только для отражения атаки.

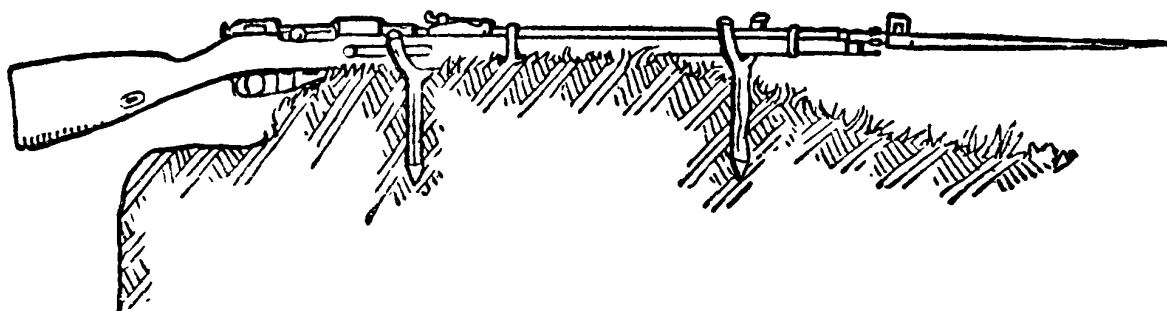
199. При необходимости вести огонь через дымовую завесу без предварительной подготовки стрельбу вести непосредственно по дымовой завесе, обстреливая её как маску (ст. 194).

### СТРЕЛЬБА В УСЛОВИЯХ ДЕЙСТВИЯ ОВ

200. Особенности стрельбы в противогазе являются: запотевание стёкол маски от дыхания, нарушающее ясную видимость целей, и некоторое стеснение дыхания.

Для предупреждения запотевания стёкол применять специальные карандаши. Для выработки привычки работать долгое время в противогазе, не испытывая больших неудобств и затруднения дыхания, необходимо регулярно тренироваться в стрельбе в противогазе.

При стрельбе в противогазе стекло перед направляющим глазом должно стоять перпендикулярно к лучу зрения.

### СТРЕЛЬБА НА ХОДУ

201. Стрельбу на ходу можно производить навскидку с короткой остановки или без остановки.

Для стрельбы навскидку с короткой остановки необходимо остановить движение под левую ногу и, не приставляя правой ноги, вскинуть винтовку к плечу так, чтобы прицельная линия была направлена в цель, и произвести выстрел, после чего продолжать движение, перезаряжая винтовку на ходу.

Для стрельбы навскидку без остановки необходимо под правую ногу вскинуть винтовку к плечу и под левую ногу, совместив прицельную линию с целью, произвести выстрел, продолжая движение с производством перезаряжания для последующей стрельбы.

При движении в атаку стрельбу производить, не приостанавливая движения, навскидку или направляя винтовку левой рукой на противника, а правой придерживая приклад у правого бока.

При внезапном столкновении с противником накоротке поражать его выстрелом в упор из любого положения, направляя дуло винтовки в цель.

### **ПИТАНИЕ ПАТРОНАМИ В БОЮ**

**202.** Запас патронов стрелок носит в поясных и запасных сумках и в ранце.

В течение боя стрелок должен учитывать расход имеющихся у него патронов и по израсходовании половины комплекта докладывать об этом командиру отделения.

**203.** Каждый стрелок обязан, не рассчитывая на своевременную доставку патронов из тыла, сам заботиться о пополнении своего запаса, подбирая брошенные на поле боя патроны и отбирая их у раненых и убитых.

**204.** В качестве неприкосновенного запаса у каждого стрелка должно оставаться по одной пачке патронов, которые расходуются только с разрешения командира.

---

**Приложение I**

**Т А Б Л И Ц А**

**превышений траектории над линией прицеливания при стрельбе из винтовки  
пулей обр. 1908 г.**

Прицелы в делениях	Дистанции в м										Прицелы в делениях
	50	100	150	200	250	300	350	400	450		
1	3	0	-5	-	-	-	-	-	-	-	1
2	6	7	6	0	-10	-	-	-	-	-	2
3	10	17	20	19	12	-18	-	-	-	-	3
4	16	28	37	40	40	20	0	-25	-	-	4

Прицелы в делениях	Дистанции в м										Прицелы в делениях
	100	200	300	400	500	600	700	800	900	1 000	
5	0,3	0,6	0,7	0,5	0	-0,8	-2,2	-	-	-	5
6	0,5	1,0	1,2	1,1	0,8	0	-1,2	-3,0	-	-	6
7	0,7	1,4	1,7	1,8	1,7	1,2	0	-1,6	-4,0	-	7
8	0,9	1,8	2,3	2,7	2,7	2,4	1,5	0	-2,2	-5,4	8

Примечание. Цифры со знаком минус указывают снижение траектории.

## Т А Б Л И Ц А

превышений траектории над линией прицеливания при стрельбе из карабина  
пулей обр. 1908 г.

Дистанции в м		Превышения в сантиметрах										Дистанции в м		Прицелы в делениях			
		50	100	150	200	250	300	350	400	450							
Прицелы в делениях	1	2	0	-3	0	-14	0	23	14	0	-20	0	36	1	2	3	4
	2	6	8	8	25	47	51	50	43	30	0	-36	2	3	4		
	3	11	19	33													
	4	18															
Дистанции в м		Превышения в метрах										Дистанции в м		Прицелы в делениях			
		100	200	300	400	500	600	700	800	900	1000						
Прицелы в делениях	5	0,5	0,8	0,9	0,6	0	-1,0	0	-1,0	0	-1,4	0	0	5	6	7	8
	6	0,7	1,2	1,4	1,3	0,9	0	-1,4	0	-1,4	0	0	0	6	7	8	
	7	0,9	1,6	2,0	2,1	1,9	1,2	0	-2,1	0	-2,1	0	0	7	8		
	8	1,1	2,1	2,8	3,1	3,1	2,8	1,8	0	-2,9	0	-2,9	0	8			

**Т А Б Л И Ц А**  
**углов прицеливания, деривации и времени полёта**  
**пули обр. 1908 г.**

Дистанции стрельбы в м	Углы прицеливания в тысячных		Деривация в см	Время полета пули в секундах	
	винтовка	карабин		винтовка	карабин
100	2	3	—	0,11	0,13
200	3	4	1	0,25	0,28
300	4	5	2	0,40	0,44
400	5	6	4	0,57	0,62
500	6	7	7	0,76	0,82
600	7,5	9	12	0,97	1,04
700	9	11	19	1,21	1,29
800	11	13	29	1,47	1,57

*Приложение 2*

**ВЕСОВЫЕ И ЛИНЕЙНЫЕ СПРАВОЧНЫЕ ДАННЫЕ**  
**О ВИНТОВКЕ И КАРАБИНАХ**

Данные	Винтовка обр. 1891/30 г.	Карабин обр. 1938 г.	Карабин обр. 1944 г.
Общий вес—со штыком, без патронов в кг . . . . .	4,5	—	3,9
Общий вес — без штыка и патронов в кг . . . . .	4,0	3,5	—
Вес штыка в кг . . . . .	0,5	—	0,4
Общая длина со штыком (в боевом положении) в см . . . . .	166	—	133

Данные	Винтовка обр. 1891/30 г.	Карабин обр. 1938 г.	Карабин обр. 1944 г.
Общая длина без штыка (в походном положении) в см . . . . .	123	102	102
Длина лезвия штыка (от дульного среза) в см . .	43	—	31
Длина ствола (с патронни- ком) в см . . . . .	73	52	52
Длина нарезной части ство- ла в см . . . . .	67,5	46,2	46,2
Число нарезов . . . . .	4	4	4
Длина хода нарезов в см .	24	24	24
Калибр канала ствола в мм	7,62	7,62	7,62
Длина прицельной линии в мм . . . . .	616	416	416
Высота мушки над осью канала ствола в мм . . .	ок. 23,5	ок. 23	ок. 23
Вес обоймы с патронами в г	122—132	122—132	122—132
Вес патрона с железной гильзой в г . . . . .	21—23	21—23	21—23
Вес патрона с латунной гильзой в г . . . . .	22—24	22—24	22—24
Вес заряда в г . . . . .	3,25	3,25	3,25
Вес пули (обр. 1908 г.) в г	9,6	9,6	9,6
Начальная скорость пули в м/сек . . . . .	865	820	820
Угол вылета (для пули обр. 1908 г.) . . . . .	—1,5 тыс. (—5 мин.)	—2 тыс. (—7 мин.)	—2 тыс. (—7 мин.)

Приложение 3**ОПТИЧЕСКИЙ ПРИЦЕЛ**

1. Оптический прицел снайперской винтовки служит для точного прицеливания по различным целям, особенно малого размера и появляющимся на короткое время. Прицел позволяет вести меткий огонь и при неблагоприятных условиях освещения (в сумерки и на рассвете), когда с открытым прицелом стрелять по целям затруднительно.

2. На вооружении состоят оптические прицелы двух систем — ПЕ и ПУ (рис. 89 и 90).



Рис. 89. Общий вид оптического прицела ПЕ и кронштейна



Рис. 90. Общий вид оптического прицела ПУ и кронштейна

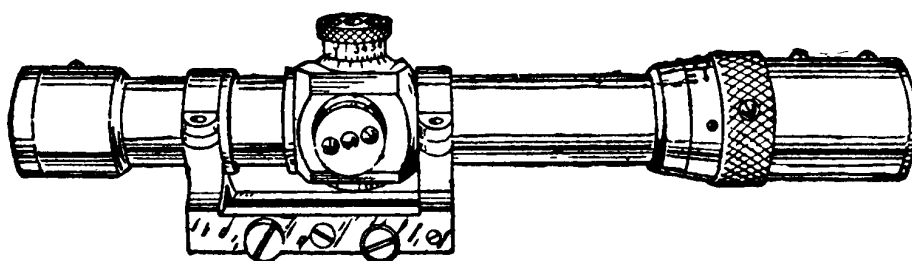

Оптический прицел той и другой системы состоит из оптической трубки постоянного увеличения и кронштейна.

3. Оптическая трубка снаружи имеет:

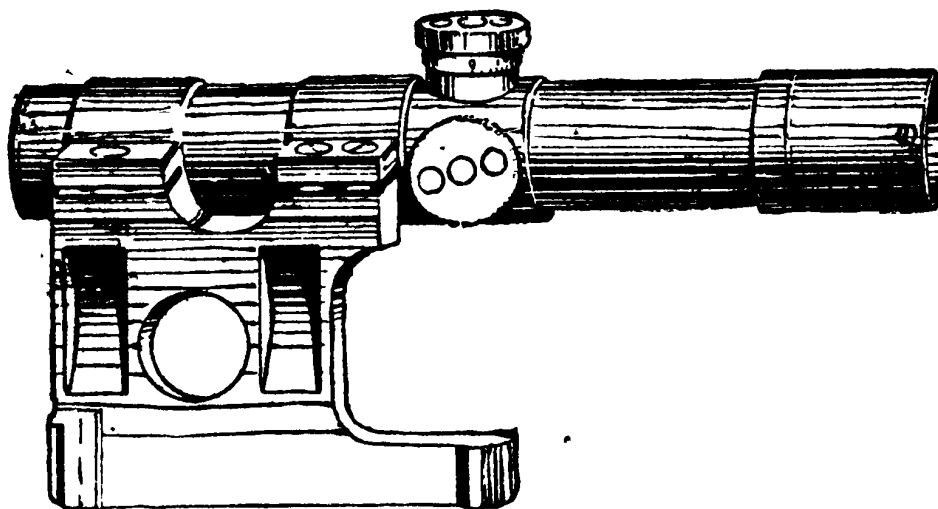
а) сверху — барабанчик с маховичком и шкалой делений прицела через каждые 100 м для установки углов прицеливания (прицел системы ПЕ имеет шкалу делений прицела от 1 до 14, а прицел ПУ от 1 до 13);

б) сбоку (слева) — барабанчик для боковых поправок (учёта ветра, дрифт-коррекции и выноса точки прицеливания при стрельбе по движущимся целям). На шкале бокового барабанчика нанесено по 10 угломерных делений в обе стороны от нуля: со знаком + (плюс) для поправок вправо и со знаком — (минус) для поправок влево. Занумерованы только 5-е и 10-е деления. Цена каждого деления равна  $\frac{1}{1000}$  дистанции.

4. Внутри трубки помещается рамка с прицельными нитями. Вертикальная нить с острым концом называется прицельным пеньком и служит для совмещения вершины прицельного пенька с точкой прицеливания.

Горизонтальные нити расположены под прямым углом к пеньку, верхний край их находится на одной высоте с острым концом пенька. Они предназначены для того, чтобы избежать сваливания винтовки при прицеливании.

Рамка с прицельными нитями может перемещаться вверх и вниз вращением верхнего барабанчика, а вправо и влево — вращением бокового барабанчика.

Внутри трубки прицела помещена оптическая система, состоящая из объектива, оборачивающей системы и окуляра (рис. 91).



Рис. 91. Оптический прицел ПЕ в разрезе:

1 — оборачивающие линзы; 2 — внутренняя трубка; 3 — корпус;  
4 — объективная трубка; 5 — наружная трубка; 6 — промежу-  
точная трубка

Объектив состоит из двух линз, склеенных вместе.

Оборачивающая система состоит из четырех линз, склеенных попарно.

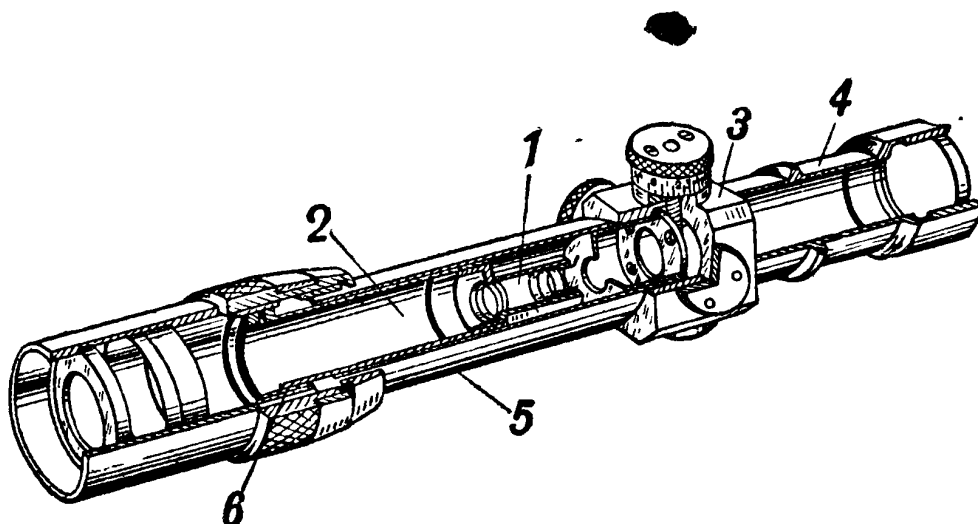
Окуляр состоит из трёх линз, две из которых склеены.

Прицел системы ПЕ на трубке имеет кольцо с насечкой и шкалой с делениями для установки прицела по глазам: со знаком + (плюс) для дальнорукких и со знаком — (минус) для близоруких.

5. Лучи от рассматриваемого предмета поступают в оптический прицел через объектив, который даёт обратное (повёрнутое сверху вниз и справа налево) уменьшённое изображение.

Оборачивающая система предназначена исправить изображение, даваемое объективом, и дать прямое (повёрнутое снизу вверх и слева направо) уменьшённое изображение.

Стрелок, прицеливаясь, видит через окуляр (как через лупу) исправленное изображение, дан-

ное объективом, прямым и увеличенным, чем обеспечивается бóльшая точность в наводке.

6. Установка оптического прицела ПЕ по глазам производится вращением кольца с насечкой, а установка прицела ПУ производится путём приближения или удаления глаза стрелка от наружной поверхности окуляра до получения наилучшей видимости.

### Устройство кронштейна к прицелу ПЕ

7. Кронштейн служит для укрепления оптического прицела на винтовке.

Основание кронштейна (рис. 92) наглухо укреплено шестью винтами на передней части



Рис. 92. Основание кронштейна оптического прицела ПЕ:

1 — для граненой ствольной коробки;  
2 — для круглой ствольной коробки

ствольной коробки. Сверху основание имеет продольный выступ, на который надвигается кронштейн.

Кронштейн состоит из двух частей — нижней и верхней (рис. 93).

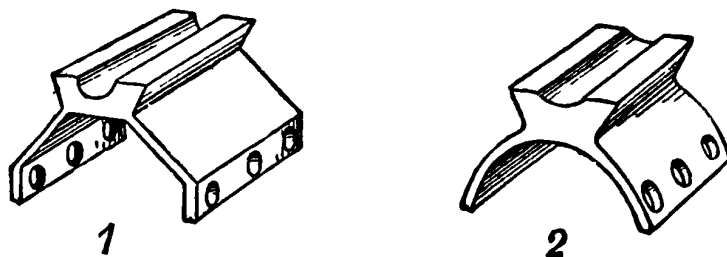
Нижняя часть служит для установки оптической трубки. Она имеет две стойки с выемами и ушками с отверстиями для винтов и продольный паз, правая стенка которого скошена. В стойках

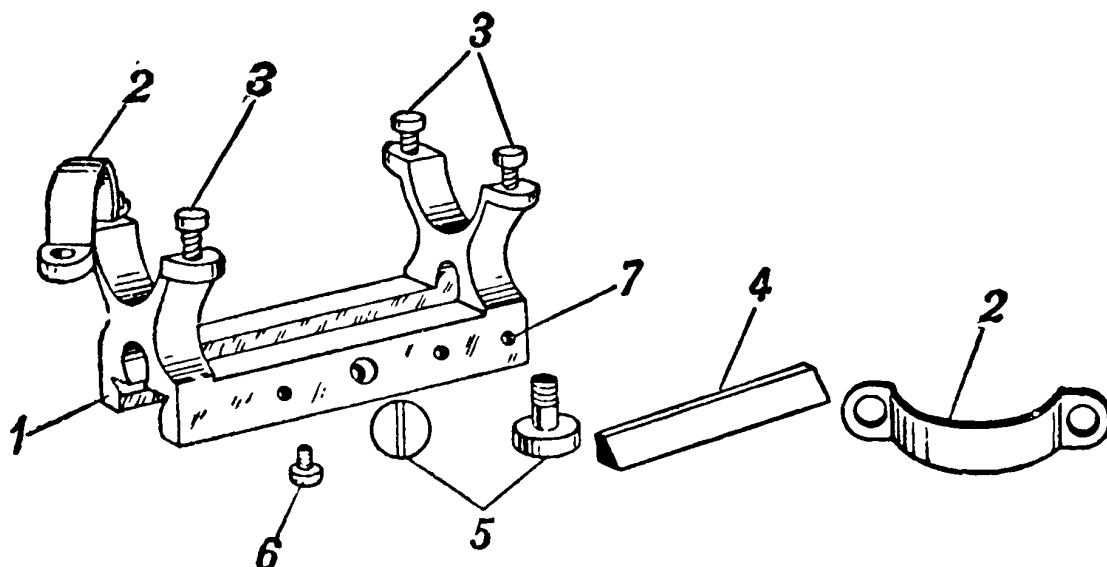

**Рис. 93.** Кронштейн оптического прицела ПЕ:

1 — нижняя часть; 2 — верхняя часть; 3 — винты полуколец;  
4 — клин; 5 — зажимные винты; 6 — винт клина; 7 — винт вставки

кронштейна имеются окна для стрельбы с открытым прицелом, не снимая оптического.

В пазу кронштейна помещается клин. С левой стороны в нижней части кронштейна имеются два нарезных отверстия для зажимных винтов, одно гладкое отверстие для винта клина и другое — для винта, укрепляющего в пазу вставку нижней части кронштейна; для этой же цели сделано отверстие и с правой стороны кронштейна; вставка служит для ограничения передвижения кронштейна на основании.

Клин кронштейна служит для поджатия при помощи зажимных винтов наклонной грани паза нижней части кронштейна к наклонной грани выступа основания кронштейна. Клин имеет нарезное отверстие для винта, которым он удерживается в нижней части кронштейна от выпадения при снятии кронштейна с основания.

Зажимные винты на головках имеют насечку для завинчивания рукой и прорезь для завинчивания отверткой.

Верхняя часть кронштейна состоит из двух полуколец с ушками и отверстиями для винтов, которыми оптическая трубка закрепляется в кронштейне.

На основании и нижней части кронштейна с правой стороны выбит номер, общий с винтовкой.

### Устройство кронштейна обр. 1942 г. к прицелу ПУ

8. Кронштейн служит для крепления на нём оптического прицела и соединения последнего со снайперской винтовкой.

Кронштейн состоит из основания и корпуса.

9. Основание кронштейна служит для закрепления на нём корпуса с оптической трубкой прицела. Оно наглухо прикреплено к левой стороне ствольной коробки при помощи двух штифтов и двух винтов, которые застопориваются от самоотвинчивания стопорными винтами (рис. 94).

Основание кронштейна в передней части имеет стойку с шаровой пятой, а в задней — стойку с



Рис. 94. Основание кронштейна к оптическому прицелу ПУ:

1 — винты крепления; 2 — стопорные винты; 3 — стойка с шаровой пятой; 4 — стойка с регулирующим винтом; 5 — ушки с регулирующими винтами; 6 — штифты

зажимным винтом для присоединения и закрепления корпуса кронштейна.

Около задней стойки имеются два ушка с регулируемыми винтами, пользоваться которыми (для выверки прицела) разрешается только в условиях специальных мастерских.

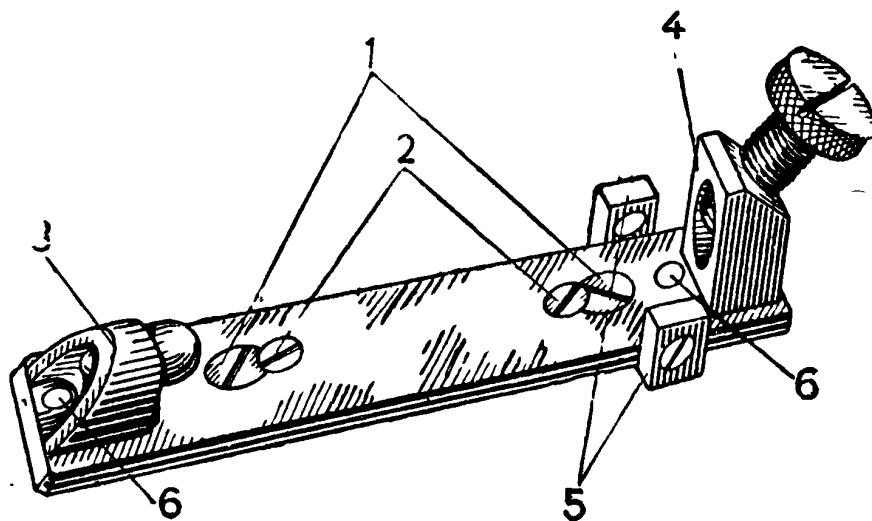
10. Корпус кронштейна (рис. 95) служит для закрепления прицела и регулировки его при проверке боя винтовки.

В верхней части он имеет два хомута, в которые вкладывается трубка прицела и зажимается в переднем хомуте одним соединительным винтом, а в заднем — двумя винтами.

В передней части корпуса сделана шаровая выточка для соединения корпуса с основанием кронштейна.

В задней части слева имеется выступ со скошенной площадкой, куда упирается зажимной винт при закреплении корпуса в основании кронштейна.

В задней части справа имеются два параллельно расположенных выступа, которыми корпус прилегает к основанию кронштейна.

11. Основание кронштейна от ствольной коробки не отделяется. Смонтированный корпус кронштейна с оптической трубкой в частях войск разборке не подлежит, а может лишь



Рис. 95. Корпус кронштейна к оптическому прицелу ПУ:

1 — хомуты; 2 — шаровая выточка; 3 — выступ

сниматься с основания кронштейна, когда это потребуется войсковыми условиями.

12. Кронштейн снимается с основания следующим способом: вывертывается зажимной винт из стойки до тех пор, пока конец его не скроется за обрез стойки, после чего корпус кронштейна вместе с трубкой снимается с основания усилием руки. При надевании кронштейна на основание шаровую выточку корпуса нужно надеть на шаровую пятую основания кронштейна, ввести хвостовую часть корпуса между регулируемыми винтами и после этого корпус кронштейна окончательно закрепить зажимным винтом при помощи отвёртки.

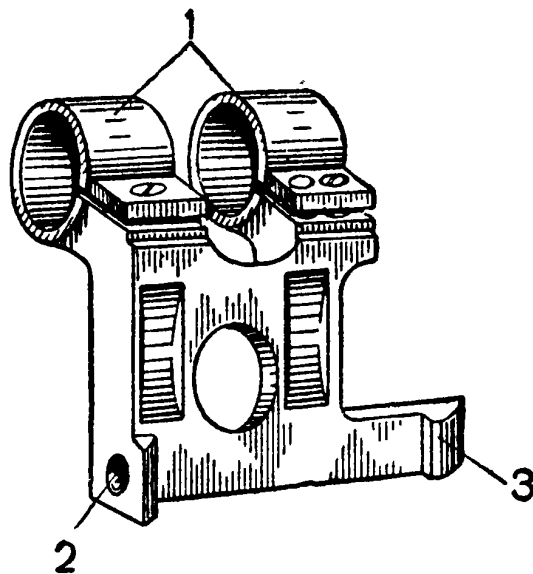
### **Приведение снайперской винтовки к нормальному бою пристрельщиком**

13. Винтовка перед выдачей её на руки снайперу проверяется и приводится к нормальному бою с открытым прицелом со специального пристрелочного станка.

Проверка боя производится пристрельщиком по правилам, изложенным в гл. V настоящего Наставления, со следующими к ним изменениями и дополнениями:

а) проверка боя винтовки производится без штыка с надетым оптическим прицелом;

б) бой винтовки признаётся нормальным, если пробоины всех четырёх пуль вмещаются в круг диаметром 8 см, наложенный центром на контрольную точку, расположенную на 17 см выше точки прицеливания;

в) горизонтальность положения гравки прицельной планки при укреплении винтовки на

станке проверяется по уровню (в крайнем случае на-глаз).

14. По окончании проверки боя винтовки с открытым прицелом производится **выверка** оптического прицела со станка.

Для этого:

а) навести винтовку по открытому прицелу в точку прицеливания и, не изменяя наводки, вращением барабанчиков поставить против указателя верхнего барабанчика деление с цифрой 3, а бокового — с цифрой 0;

б) посмотреть, куда направлена линия прицеливания оптического прицела; если она направлена под точку прицеливания, оптический прицел выверен правильно.

Если линия прицеливания оптического прицела не подходит под точку прицеливания, вращением барабанчиков в соответствующую сторону, не смещая винтовки на станке, направить линию прицеливания под точку прицеливания. После этого освободить примерно на один-два оборота винты верхнего и бокового барабанчиков и, не сдвигая самого барабанчика, повернуть его кольцо так, чтобы против указателя на верхнем барабанчике пришлось деление с цифрой 3, а на боковом — 0; проверить, не сместились ли прицельные нити при передвижении колец, и осторожно закрепить винты барабанчиков; в случае смещения прицельных нитей закрепить винты барабанчиков и снова произвести выверку прицела, как указано выше.

Сваливание оптической трубки (горизонтальные нити прицела свалены по отношению к гривке прицельной планки) устраняется оружейным техником.



## **Приведение снайперской винтовки к нормальному бою снайпером**

15. Снайпер приводит винтовку к нормальному бою как с открытым, так и с оптическим прицелом после получения её на руки.

16. Приведение винтовки к нормальному бою с открытым прицелом производится по правилам, изложенным в гл. V настоящего Наставления, со следующими изменениями и дополнениями:

а) проверка боя винтовок производится без штыков, с надетыми оптическими прицелами;

б) проверка боя производится из положения лежа, с использованием упора;

в) бой винтовки по кучности и меткости оценивается, как указано в ст. 13.

17. Приведение снайперской винтовки к нормальному бою с оптическим прицелом производится по правилам, указанным выше, и с соблюдением следующих условий:

а) стрельба производится с установкой верхнего барабанчика на деление с цифрой 3 и бокового — 0;

б) проверка боя считается законченной, если все четыре пробойны вмещаются в круг диаметром 8 см, наложенный центром на контрольную точку, расположенную на 17 см выше точки прицеливания.

Если пробойны всех четырёх пуль вследствие отклонения средней точки попадания в сторону не вместились в контрольный круг диаметром 8 см, наложенный на контрольную точку, стрельба повторяется с соответственно изменёнными установками барабанчиков.

Для подыскания несобходимой установки верх-

него барабанчика при повторной стрельбе пользоваться таблицей углов прицеливания.

Пример. При стрельбе на 100 м и с установкой верхнего барабанчика на деление 3 средняя точка попадания расположилась выше контрольной точки на 8 см, т. е. 0,8 тысячных.

Из таблиц углов прицеливания видно, что прицелу 3 соответствует угол прицеливания, равный 3,6 тысячных, прицелу 2—2,8 тысячных; требуется убавить угол прицеливания на 0,8 тысячных; следовательно, при стрельбе второй серии надо поставить против указателя верхнего барабанчика деление с цифрой 2; при стрельбе с этой установкой средняя точка попадания должна совместиться с контрольной точкой.

Изменение положения средней точки попадания по боковому направлению производится соответствующим изменением установки бокового барабанчика; одно деление его при стрельбе на 100 м изменяет положение средней точки попадания на 10 см.

18. Если все четыре пули попали в круг диаметром 8 см при стрельбе с установками верхнего барабанчика больше или меньше 3, а бокового не с делением 0, то надо:

а) освободить примерно на один-два оборота винты верхнего и бокового барабанчиков;

б) не трогая барабанчиков, повернуть только кольца их настолько, чтобы против указателя на верхнем барабанчике пришлось деление 3, а на боковом — 0;

в) закрепить винты барабанчиков.

При вращении колец нити оптического прицела не должны перемещаться; чтобы убедиться в этом, нужно произвести контрольную серию вы-

стрелов; если средняя точка попадания не совместится с контрольной, повторить проверку, как указано выше.

19. Винтовки снайперов подлежат повторному приведению к нормальному бою:

а) после производства 150—200 выстрелов;

б) каждый раз, когда прицел снимался с винтовки;

в) при отвёртывании винтов основания кронштейна или колец прицела ПЕ или при отвёртывании винтов основания и корпуса кронштейна прицела ПУ;

г) при передаче винтовки другому снайперу.

### **Хранение и бережение оптического прицела снайперской винтовки**

20. Разбирать прицел в войсковых частях не разрешается.

21. Воспрещается снимать прицел с кронштейном с винтовки во время похода, чистки и хранения винтовки.

22. Оберегать прицел от падения, резких ударов, толчков, от проникания внутрь его влаги и пыли.

23. Хранить оптические прицелы в сухих отапливаемых помещениях с температурой не ниже  $+5 - 6^{\circ}$ .

24. Брезентовый чехол и колпачки снимать с прицела только перед открытием огня, осмотром и чисткой прицела.

25. Перед надеванием колпачков и чехла осмотреть прицел и протереть его линзы чистой, хорошо выстиранной тряпкой, предварительно отряхнув её от пыли; прицел держать вертикально; пыль и твердые частицы с линз

удалять мягкой и сухой тряпкой или волосяной кисточкой; линзы протирать кругообразным движением, начиная с середины линзы; тряпку чаще встряхивать.

26. Мокрые прицелы тщательно вытереть снаружи сухой тряпкой; колпачки и чехол просушить.

27. При чистке винтовки наружные металлические части прицела слегка смазывать промасленной тряпкой.

28. Трогать линзы пальцами и смазывать их не разрешается.

29. Не крутить без необходимости верхний и боковой барабанчики.

При установке барабанчиков прицела на нужные деления, а также при установке прицела ПЕ по глазам вращать барабанчики и кольцо следует плавно, без резких движений и напряжения.

### Осмотр снайперской винтовки

30. Осмотр снайперских винтовок производить по правилам, изложенным в главе IV настоящего Наставления. Кроме того, проверить:

а) целы ли линзы объектива и окуляра прицела;

б) у прицела ПЕ — завинчены ли доотказа винты кронштейна прицела и его основания; при правильно повернутых винтах не должно быть качания основания кронштейна, кронштейна на основании и прицела в кронштейне; у прицела ПУ — завинчены ли доотказа винты основания кронштейна и его корпуса; при правильно завернутых винтах не должно быть качания основания

кронштейна, корпуса на основании и прицела в хомутах корпуса.

При обнаружении ослабления винтов завинчивать их попеременно и осторожно;

**Примечание.** Чтобы легче обнаружить самоотвинчивание винтов кронштейна и правильно поставить их в прежнее положение, рекомендуется зарисовать в стрелковой книжке положение прорезей винтов.

в) у прицела ПЕ — имеются ли стопоры на оправе окуляра, на подвижном кольце, на неподвижном кольце с рисккой, закреплены ли стопорами окулярная трубка и трубка объектива в корпусе прицела, оправа объектива в трубке объектива и маховички со шкалами на своих винтах; у прицела ПУ — имеется ли стопор на оправе окуляра, закреплены ли маховички со шкалами на своих винтах;

г) не качаются ли барабанчики и шкалы их;

д) правильно ли вращаются барабанчики и кольцо с насечкой;

е) нет ли грязи на линзах; правильно ли расположены прицельные нити и перемещаются ли они при вращении барабанчиков (проверяется через окуляр).

### **Установка прицела по глазам (на ясность)**

31. Для установки прицела ПЕ по глазам:

а) снять кожаные чехлы с объектива и окуляра;

б) закрепить винтовку на станке и навести её в предмет с правильными и резкими очертаниями, расположенный не ближе 200 м;

в) вращать кольцо с насечкой до тех пор, пока не получится резкое и отчётливое изображение предмета и прицельных нитей прицела;

г) посмотреть, какое деление на кольце остановилось против указателя;

д) поставить против указателя деление 0 кольца и снова произвести выверку прицела по глазам, как указано выше.

Если деление на кольце против указателя в обоих случаях будет одинаковым, установка прицела по глазам сделана правильно; при разных делениях установку произвести еще несколько раз и взять среднюю цифру.

При дальнейшей работе с прицелом кольцо сразу же ставить на это полученное деление.

При установке прицела по глазам глаз держать примерно в 8 см от окуляра.

Установка прицела ПУ по глазам производится путём приближения или удаления глаза стрелка от наружной линзы окуляра, пока не получится резкое и отчётливое изображение предмета и прицельных нитей прицела. При этом глаз должен находиться от окуляра на расстоянии примерно 65—80 мм.

**Справочные данные об оптических прицелах**

	Система прицелов	
	ПЕ	ПУ
1. Увеличение . . . . .	4×	3,5×
2. Поле зрения . . . . .	5°30'	4°30'
3. Диаметр выходного зрачка	7 мм	6 мм
4. Удаление выходного зрачка	83 "	72 "
5. Длина . . . . .	274 "	169 "
6. Вес . . . . .	598 г	270 г



## ОГЛАВЛЕНИЕ

	Стр.
<b>Введение</b> . . . . .	3
Боевые свойства и назначение винтовки и карабина	—
<b>Часть первая</b>	
<b>УСТРОЙСТВО, ОБРАЩЕНИЕ, УХОД И СБЕРЕЖЕНИЕ ВИНТОВКИ</b>	
<b>Глава I. Устройство винтовки</b> . . . . .	5
Описание частей винтовки . . . . .	—
Ствол . . . . .	—
Ствольная коробка . . . . .	6
Отсечка-отражатель . . . . .	8
Спусковой механизм . . . . .	10
Прицел и мушка . . . . .	11
Затвор . . . . .	13
Магазинная коробка . . . . .	19
Ложа . . . . .	21
Ствольная накладка . . . . .	—
Штык . . . . .	22
Шомпол . . . . .	23
Прибор . . . . .	24
Принадлежность винтовки . . . . .	26
Боевой патрон . . . . .	28
<b>Глава II. Работа частей и механизмов винтовки</b>	30
Положение частей и механизмов до заряжания .	—
Работа частей и механизмов при заряжании . . .	31
Работа частей и механизмов при производстве выстрела . . . . .	33
Работа частей и механизмов при перезаряжании	34
Работа частей при постановке курка на предохра- нительный взвод . . . . .	—
<b>Глава III. Нарушение нормальной работы меха- низмов винтовки</b> . . . . .	35
Общие меры предупреждения и устранения за- держек при стрельбе . . . . .	—
<b>Глава IV. Правила сбережения и обращения с винтовкой</b> . . . . .	39
Сбережение винтовки и обращение с ней . . . .	—
Разборка и сборка винтовки . . . . .	41

	Стр.
Осмотр винтовки . . . . .	52
Порядок ежедневного осмотра винтовки . . . . .	—
Осмотр винтовки в собранном виде . . . . .	53
Осмотр винтовки в разобранном виде . . . . .	59
Осмотр и обращение с боевыми патронами . . . . .	61
Чистка и смазка винтовки . . . . .	62
Проверка исправности принадлежности . . . . .	64
Порядок чистки и смазки винтовки и её механизмов . . . . .	65
Дегазация винтовки . . . . .	70
<b>Глава V. Проверка боя винтовок и приведение их к нормальному бою . . . . .</b>	<b>72</b>
Неисправности винтовки, нарушающие её бой . . . . .	77

## Часть вторая

### ПРИЁМЫ И ПРАВИЛА СТРЕЛЬБЫ ИЗ ВИНТОВКИ

<b>Глава I. Приёмы для стрельбы из винтовки . . . . .</b>	<b>78</b>
Общие указания . . . . .	—
Приёмы для стрельбы лёжа . . . . .	81
Изготовка к стрельбе . . . . .	—
Производство выстрела . . . . .	84
Перезаряжание . . . . .	86
Прекращение стрельбы и восстановление готовности к выстрелу . . . . .	87
Приёмы для стрельбы с колена . . . . .	88
Приёмы для стрельбы сидя . . . . .	89
Приёмы для стрельбы стоя . . . . .	90
Приёмы для стрельбы с упора . . . . .	92
Приёмы для стрельбы из-за укрытий . . . . .	—
Приёмы для стрельбы с лыж . . . . .	93
Приёмы для стрельбы с коня . . . . .	96
<b>Глава II. Правила ведения огня в бою из винтовки . . . . .</b>	<b>97</b>
Общие указания . . . . .	—
Выбор места и положения для стрельбы . . . . .	98
Наблюдение за полем боя . . . . .	99
Выбор цели . . . . .	100
Определение расстояний до целей в бою . . . . .	—
Глазомерное определение расстояний . . . . .	101
Измерение расстояний непосредственным промером местности . . . . .	104
Определение расстояний по угловой величине местных предметов . . . . .	—



	Стр.
Выбор прицела и точки прицеливания . . . . .	105
Стрельба по неподвижным целям . . . . .	109
Стрельба по появляющимся целям . . . . .	—
Стрельба по движущимся наземным целям . . . . .	—
Стрельба по броневым целям . . . . .	111
Стрельба по воздушным целям . . . . .	—
Стрельба в горах . . . . .	116
Стрельба по замаскированным и укрытым целям . . . . .	118
Стрельба в условиях ограниченной видимости . . . . .	119
Стрельба в условиях действия ОВ . . . . .	121
Стрельба на ходу . . . . .	—
Питание патронами в бою . . . . .	122

### Приложения:

1. Таблицы стрельбы . . . . .	123
2. Весовые и линейные справочные данные о винтовке и карабинах . . . . .	125
3. Оптический прицел . . . . .	127
Устройство кронштейна к прицелу ПЕ . . . . .	130
Устройство кронштейна обр. 1942 г. к прицелу ПУ . . . . .	132
Приведение снайперской винтовки к нормальному бою пристрельщиком . . . . .	134
Приведение снайперской винтовки к нормальному бою снайпером . . . . .	136
Хранение и бережение оптического прицела снайперской винтовки . . . . .	138
Осмотр снайперской винтовки . . . . .	139
Установка прицела по глазам (на ясность) . . . . .	140

Под наблюдением полковника **Виноградова И. А.**  
и редактора майора **Гулевича И. Д.**

Отпечатано с матриц под наблюдением майора **Юркова Г. Д.**  
Технический редактор **Коновалова Е. К.**  
Корректор **Новоженков И. С.**