

МИНИСТЕРСТВО ОБОРОНЫ СССР

---



**НАСТАВЛЕНИЕ**  
по  
**СТРЕЛКОВОМУ ДЕЛУ**



**РЕВОЛЬВЕР** обр. 1895 г.

и

**ПИСТОЛЕТ** обр. 1933 г.





НАСТАВЛЕНИЕ  
ПО  
СТРЕЛКОВОМУ ДЕЛУ



РЕВОЛЬВЕР обр. 1895 г.

И

ПИСТОЛЕТ обр. 1933 г.

*Издание стереотипное*

**НАСТАВЛЕНИЕ ПО СТРЕЛКОВОМУ ДЕЛУ.  
РЕВОЛЬВЕР ОБР. 1895 г. И ПИСТОЛЕТ ОБР. 1933 г.**

Под наблюдением *А. И. Помазунова*  
Редактор *И. К. Вильчинский*  
Технический редактор *М. П. Зудина*  
Корректор *О. И. Иванова*

---

Г-70529      Сдано в набор 21.5.75      Подписано к печати 29.8.75  
Формат 70×90/32. 4 печ. л. = 4,68 усл. печ. л. 4,68 уч.-изд. л.  
Изд. № 5/2276      Бесплатно      Зак. 1214

---

---

## ВВЕДЕНИЕ

### Назначение и боевые свойства револьвера обр. 1895 г. и пистолета обр. 1933 г.

1. Револьвер обр. 1895 г. (рис. 1) и пистолет обр. 1933 г. (рис. 2) служат для нападения и защиты на коротких расстояниях (до 50 м) и в рукопашной схватке.



Рис. 1. Револьвер обр. 1895 г.

2. Револьвер (пистолет) прост по устройству и в обращении, легок, мал по своим размерам, удобен для ношения и всегда готов к стрельбе.

3. Боевая скорострельность револьвера достигает 7 выстрелов в 15—20 сек., пистолета — 8 выстрелов в 10—15 сек.

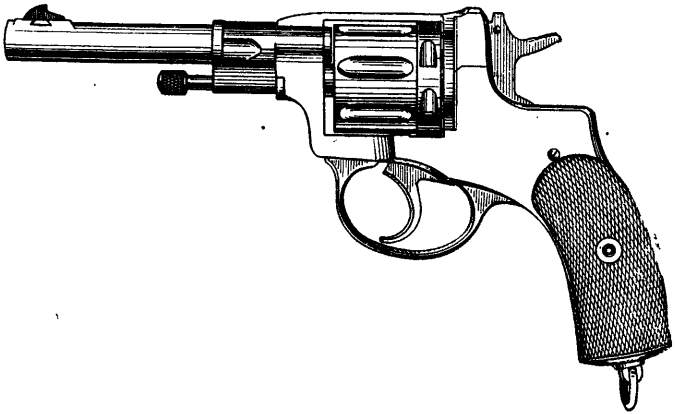

Рис. 2. Пистолет обр. 1933 г.

4. Дальность полета пули при стрельбе из револьвера — 700 м, из пистолета — 800—1000 м.

5. Вес заряженного револьвера — 880 г, пистолета — 940 г.

---

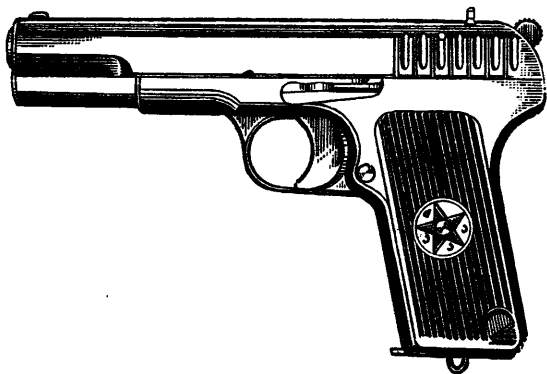
## ЧАСТЬ ПЕРВАЯ

# УСТРОЙСТВО, ПРАВИЛА ОБРАЩЕНИЯ, УХОДА, СБЕРЕЖЕНИЯ И ПРОВЕРКИ БОЯ РЕВОЛЬВЕРА обр. 1895 г.

### Глава I

## УСТРОЙСТВО РЕВОЛЬВЕРА

### Описание частей револьвера

**6. Ствол** (рис. 3) служит для направления полета пули.

Ствол внутри имеет канал с четырьмя **нарезами**, вьющимися слева вверх направо, для сообщения пуле вращательного движения при полете. Промежутки между нарезами называются **полями**.



Рис. 3. Ствол

**Калибр** канала ствола, определяемый расстоянием между двумя противоположными полями (по диаметру), — 7,62 мм.

Снаружи ствол имеет: **пенек** с резьбой для соединения ствола с рамкой, **заточку** для надевания на ствол щомпольной трубки, **поясок**

для удержания шомпольной трубки от продольного смещения вдоль ствола и для ограничения поворотов ее вокруг ствола; на пояске имеются: вырез для конца прилива трубки и черта для установки шомпольной трубки при вынимании оси барабана; **основание мушки**, составляющее одно целое со стволом; основание имеет поперечный паз для лапок мушки.

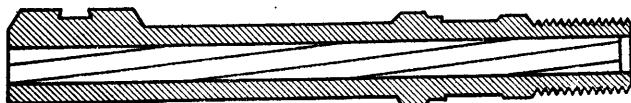

Рис. 4. Мушка



Рис. 5. Шомпольная трубка:

1 — выступ; 2 — прилив

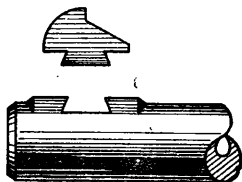
7. **Мушка** (рис. 4) служит для прицеливания. Мушка имеет **лапки**, которыми плотно вдвигается в паз основания мушки на стволе. На переднем обрезе ее нанесена риска, которая должна совпадать с риской на основании мушки.

8. **Шомпольная трубка** (рис. 5) служит для направления движения шомпола.

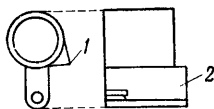
Она имеет: **прилив** с каналом, в котором движется шомпол; с левой стороны — **выступ** для удержания оси барабана, когда шомполом выталкивают гильзы; две **черты**: одна — для установки трубки, когда нужно вынуть ось барабана, другая — для проверки, не вывинтился ли ствол.

**Прилив** с правой стороны имеет нарезное отверстие для винта пружины шомпола и вырез для зуба той же пружины.

**9. Шомпол** (рис. 6) служит для выталкивания стреляных гильз. Он имеет **головку** с насечкой; **стебель** с продольным и поперечным пазами для зуба пружины.

**Пружина** (рис. 7) шомпола служит для удержания шомпола в шомпольной трубке.



Рис. 6. Шомпол:

1 — головка; 2 — поперечный паз; 3 — стебель; 4 — продольный паз

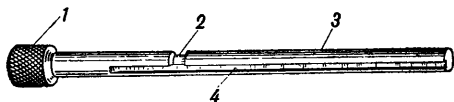

Рис. 7. Пружина шомпола

Пружина имеет зуб, который, проходя через вырез в приливе шомпольной трубки, входит в один из имеющихся на стебле шомпола пазов: если шомпол вдвинут в канал оси барабана и повернут направо, то зуб пружины попадает в поперечный паз и препятствует шомполу выдвигаться; если же шомпол повернут налево и выдвинут, то зуб, находясь в продольном пазу шомпола, препятствует вращению шомпола и ограничивает выдвигание его вперед. Пружина шомпола прикрепляется к приливу шомпольной трубки винтом, для которого имеет отверстие.

**10. Рамка** (рис. 8) служит для соединения всех частей револьвера.

Она состоит из четырех стенок и загнутой вниз полосы, образующей рукоятку.

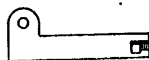
**Передняя стенка** имеет: **нарезной канал**, в который ввинчен ствол, **гладкий канал** для оси барабана и **вырез** для головки оси барабана.

**Верхняя стенка** имеет сверху **желобок** для удобства прицеливания.



**Нижняя стенка** имеет: на верхней поверхности **выем** для прохода пояска барабана; с левой стороны — полукруглый **выем** для переднего конца спусковой скобы; **нарезное отверстие** для винта спусковой скобы; **ось** спускового крючка.

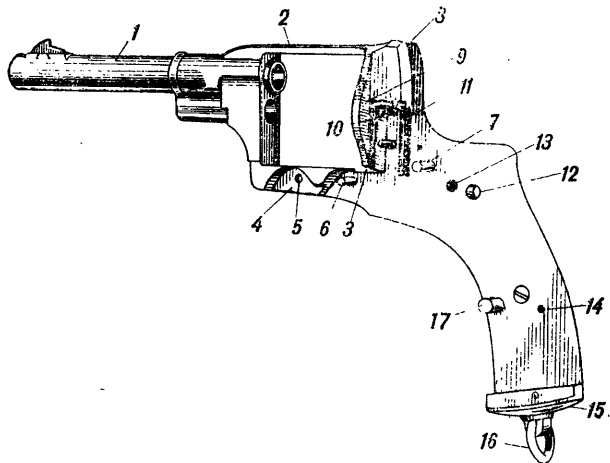

**Рис. 8.** Рамка с винченным стволом:

1 — ствол; 2 — желобок; 3 — выем для пояска барабана; 4 — выем для переднего конца спусковой скобы; 5 — нарезное отверстие для винта спусковой скобы; 6 — ось спускового крючка; 7 — ось курка; 8 — прицельная прорезь; 9 — щитик; 10 — щель для носика собачки; 11 — вертикальный паз; 12 — отверстие для соединительного вмята; 13 — нарезное гнездо; 14 — гладкое отверстие для соска боевой пружины; 15 — затылок; 16 — кольцо; 17 — ось спусковой скобы

**Задняя стенка** имеет: наверху — прицельную **прорезь**; с правой стороны — **желоб** для вкладки патрона в камору барабана, **стойку** с отверстием для винта, на которой вращается дверца, **гнездо** для пружины дверцы; с левой наружной стороны — **щитик** для устранения выпадения па-

тронов из камор барабана; спереди — **выем** для храпового колеса барабана, **отверстие** для тонкого конца оси его, **окно** для прохода головки казенника и **щель** для носика собачки; внутри — **гнездо** для головки казенника, **вертикальные пазы** для движения ползуна и **ось** казенника.

**Загнутая вниз полоса** имеет: с левой стороны — две **оси**, одна служит осью курка, а на другую надевается хвост спусковой скобы; **нарезное отверстие** для винта пружины дверцы; **гладкое отверстие** для соединительного винта, соединяющего рамку с боковой крышкой; **нарезное гнездо**, в которое **ввинчивается соединительный винт** при разборке револьвера; **гладкое отверстие с гнездом** для винта, скрепляющего правую щеку с рамкой; **гладкое отверстие** для соска боевой пружины; с правой стороны к полосе прикреплена винтом деревянная **щека** рукоятки; загнутая полоса оканчивается **затылком**, на котором имеется кольцо для револьверного ремня.

Примечание. На рамке учебного револьвера у номера выбит знак «УЧ».

**11. Боковая крышка** (рис. 9) закрывает рамку с левой стороны. Она прикреплена к рамке соединительным винтом.

Боковая крышка имеет: два **гнезда** для помещения концов осей курка и спускового крючка; **выем** для хода собачки; **трубку** с каналом для соединительного винта.

С наружной стороны к боковой крышке прикреплена винтом деревянная **щека**, а с внутренней — деревянный **вкладыш**.

Примечание. Щеки учебного револьвера окрашены в черный цвет.



Рис. 9. Боковая крышка:

1 — гнездо для конца оси курка; 2 — гнездо для конца оси спускового крючка; 3 — выем; 4 — трубка с каналом для соединительного винта; 5 — деревянная щека

12. Дверца (рис. 10) служит для открывания и закрывания камер барабана и для ограничения поворота барабана в левую сторону.

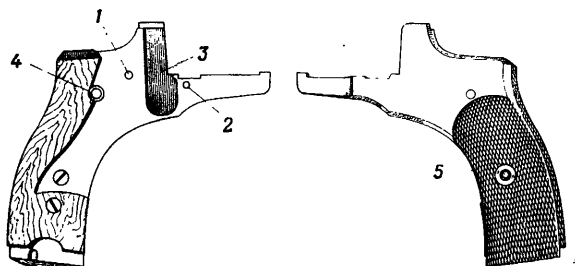

Рис. 10. Дверца:

1 — сосок; 2 — ушки; 3 — зуб

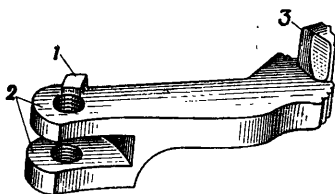

Рис. 11. Пружина дверцы

Дверца имеет: ушки для надевания на стойку рамки с отверстиями для винта, с которым дверца вращается на стойке рамки; на переднем ушке — сосок, который при откинутой дверце заскакивает в выемку на заднем обрезе барабана и задерживает его в таком положении, чтобы можно было вложить в очередную камеру патрон (гиль-

зу) или вынуть его (ее) из камеры; **зуб** для ограничения поворота барабана в левую сторону при закрытой дверце.

Дверца укреплена на стойке рамки при помощи **винта**; в открытом и закрытом положениях дверца удерживается **пружиной** (рис. 11), которая имеет пятку с отверстием для винта.

**13. Курок** (рис. 12) служит для нанесения удара бойком по капсюлю патрона при производстве выстрела; он вращается на оси, укрепленной в загнутой полосе рамки.

Курок имеет: **спицу** с насечкой для взведения курка рукой; **боек**, качающийся на шпильке, для разбивания капсюля патрона; **шатун** для взведения и спуска курка при производстве выстрела без предварительной постановки курка на боевой



Рис. 12. Курок:

1 — спица; 2 — бойк; 3 — хвост; 4 — боевой выступ; 5 — мысок с боевым взводом; 6 — шатун; 7 — уступ

взвод; шатун укреплен осью в передней выступающей части курка и своей двуперой пружиной удерживается всегда в отведенном положении, причем его плечи упираются в выступы передней части курка и ограничивают поворот шатуна вперед; внизу — **мысок с боевым взводом**, который заскакивает за шептало спускового крючка при постановке курка на боевой взвод; **уступ** и **боевой выступ**, которые ложатся на верхнее перо боевой пружины; сзади — **хвост** для закрывания щели рамки при спущенном

курке (курок несамовзводного револьвера в средней части имеет выступ, который препятствует ползуну подниматься вверх при нажиме на хвост спускового крючка).

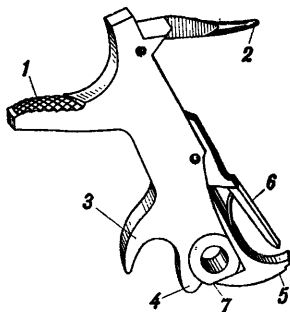
**14. Боевая пружина** (рис. 13) служит для сообщения курку быстрого вращательного движения для удара по капсюлю патрона.

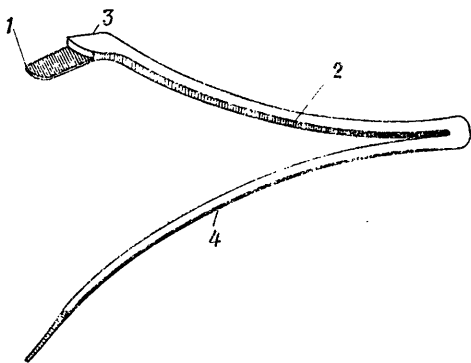

**Рис. 13.** Боевая пружина:

1 — выступ; 2 — верхнее перо; 3 — площадка;  
4 — нижнее перо

Боевая пружина двуперая: **верхнее перо** имеет **выступ**, который при спущенном курке надавливает снизу на уступ курка, отклоняя курок немного назад; сзади выступа находится **площадка**, надавливающая на боевой выступ курка; **нижнее перо** передним концом помещается в выемке спускового крючка и заставляет спусковой крючок повертываться хвостом вперед.

Пружина удерживается в рамке при помощи **соска**.

**15. Спусковой крючок** (рис. 14) служит для взведения курка, для удержания его на боевом взводе и спуска с боевого взвода, для поднимания и опускания ползуна и собачки, для удержания барабана от поворота вправо при взведенном курке и для отодвигания барабана после выстрела; он вращается на оси, укрепленной в нижней стенке рамки.

Спусковой крючок имеет **коленчатый выступ** для поднимания и опускания ползуна; **шептало**, за которое за- скакивает боевой взвод курка при постановке его на боевой взвод; **выем** для нижнего пера боевой пружины; **отверстие** для оси собачки; **хвост** для нажима пальцем при производстве выстрела; **сосок**, препятствующий барабану поворачиваться вправо при взведенном курке; **уступ**, помогающий барабану отходить назад после выстрела; **отверстие** для надевания на ось.



Рис. 14. Спусковой крючок:

- 1 — коленчатый выступ;  
 2 — сосок; 3 — хвост;  
 4 — отверстие для оси собачки; 5 — шептало;  
 6 — уступ

**16. Собачка** (рис. 15) удерживает барабан от вращения влево при спущенном курке, поворачивает барабан на  $\frac{1}{7}$  часть окружности и подает его в переднее положение при взведении курка; собачка своей осью помещается в отверстиях

спускового крючка; конец оси наполовину срезан для прилегания к нему конца нижнего пера боевой пружины.

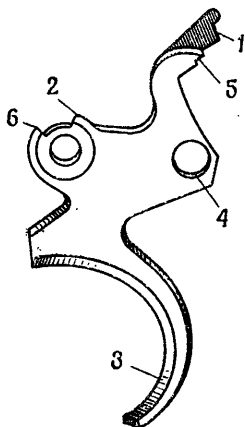

Рис. 15. Собачка:  
1 — носик; 2 — ось

17. Ползун (рис. 16), двигаясь в вертикальных пазах задней стенки рамки, заставляет головку казенника при взведении курка наклоняться вперед и нажимать на шляпку гильзы, а при отпу-

скании спускового крючка после выстрела отходить назад. Ползун имеет: сверху — **вырез** для прохода бойка; снизу — **выемку** для коленчатого выступа спускового крючка (в револьверах несамовзводных ползун на задней плоскости имеет зуб, который, упираясь в выступ курка, препятствует ползуну подниматься при нажиме пальцем на хвост спускового крючка).

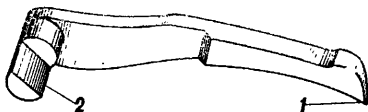

Рис. 16.  
Ползун:

1 — вырез для прохода бойка;  
2 — выемка для коленчатого выступа спускового крючка

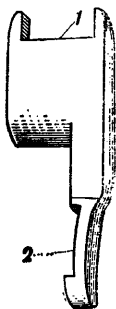

Рис. 17. Казенник:  
1 — головка; 2 — выступ

18. **Казенник** (рис. 17) служит опорой шляпке гильзы патрона в момент выстрела; при взведении курка он вместе с собачкой подвигает заряженный барабан вперед и плотно прижимает шляпку патрона к барабану. Казенник имеет: **головку** с каналом для прохода бойка курка; нижняя часть головки сзади скошена, в этот скос упирается ползун при движении вверх, заставляя казенник наклоняться головкой вперед; **выступ**, который от давления на него передней плоскости опускающегося ползуна заставляet казенник отклоняться головкой назад; **отверстие** для надевания на ось, укрепленную в задней стенке рамки.

19. **Барабан** (рис. 18) с семью камерами служит патронником и вместе с тем магазином. Он имеет: **центральный канал**, в широкой передней части которого помещается подвижная трубка с пружиной, а в узкой задней — толстый конец оси барабана; в переднем конце канала сделан **круговой желобок** и **продольный паз** для соска трубки барабана; снаружи на барабане имеется семь **выемов** для облегчения веса барабана, **поясок** с семью выемками (в которые при взведении курка входит сосок спускового крючка и тем удерживает очередную камеру против ствола) и с семью зарубками для зуба дверцы, препятствующего поворачиванию барабана в левую сто-

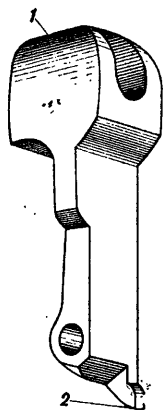

Рис. 18. Барабан (вид сзади):

1 — храповое колесо; 2 — центральный канал; 3 — камера; 4 — выемка

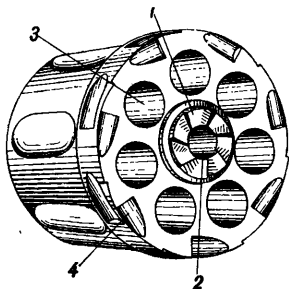

рону при закрытой дверце; в переднее ребро пояса упирается уступ спускового крючка, способствующий отходу барабана назад после выстрела.

На переднем обресе барабан имеет выемку с выступающей закраиной, которая окружает наполовину передние отверстия камер.

На заднем обресе барабан имеет храповое колесо с семью зубцами, в которые последовательно упирается при взведении курка носик собачки, и по окружности — семь выемок,

в которые, по мере поворота барабана вправо, последовательно заскакивает сосок откинутой дверцы, задерживающий барабан в положении, удобном для заряжания и выталкивания гильз.



Рис. 19. Подвижная трубка:

1 — сосок; 2 — уступ

В центральный канал барабана входит подвижная трубка (рис. 19) с надетой на нее пружиной,

которая служит для отодвигания барабана назад после выстрела; подвижная трубка удерживается в канале соском, который входит в круговой желобок и в продольный паз канала.

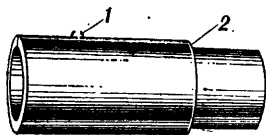
На наружном переднем конце трубки имеется метка против соска трубки.

Пружина подвижной трубки (рис. 20), упираясь задним концом в уступ центрального канала барабана, а передним — в уступ подвижной трубки, стремится выдвинуть трубку вперед, но так как трубка упирается концом в переднюю стенку



Рис. 20. Пружина подвижной трубки

рамки, барабан под действием пружины сам отходит назад.

В канале подвижной трубки помещается ось барабана (рис. 21); она имеет: головку, которая входит в вырез на передней стенке рамки, и внутри — канал для шомпола.



Рис. 21. Ось барабана:

1 — головка; 2 — тонкий конец оси; 3 — толстый конец оси

Толстый задний конец оси помещается в канале барабана, тонкий — входит в отверстие задней стенки рамки.



Рис. 22. Спусковая скоба:

1 — полукруглый вырез; 2 — хвост; 3 — отверстие

**20. Спусковая скоба** (рис. 22) служит для предохранения хвоста спускового крючка от случайного нажатия на него. Она имеет: **хвост** с отверстием для надевания на ось, укрепленную в загнутой полосе рамки, и **полукруглый вырез**, которым скоба надевается на винт, прикрепляющий ее к нижней стенке рамки.

### Принадлежность револьвера

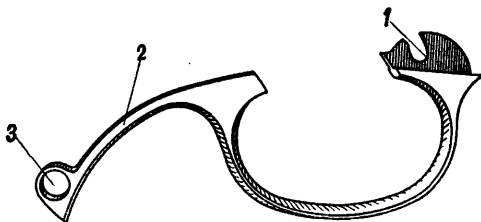
**21.** На каждый револьвер положено иметь следующую принадлежность:

1) **протирку** (рис. 23) для чистки и смазки канала ствола и камор барабана; протирка имеет ушко для продевания в него пакли или тряпки и кольцо для держания протирки при чистке;



Рис. 23. Протирка:  
1 — кольцо; 2 — ушко



Рис. 24. Отвертка

2) **отвертку** (рис. 24) для отвинчивания и завинчивания винтов; она состоит из **рукоятки** и **лезвия**; широкий конец лезвия служит для отвинчивания (завинчивания) винтов: соединительного, дверцы, пружины дверцы и спусковой скобы, а узкий — для остальных винтов.

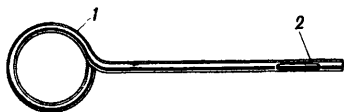
## Боевой патрон

22. Боевой револьверный патрон (рис. 25) состоит из гильзы, капсюля, заряда и пули.

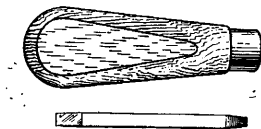
**Гильза** служит для помещения порохового заряда и соединения прочих частей патрона. При выстреле гильза раздается и, упираясь шляпкой в головку казенника, а стенками прилегая к стенкам камеры барабана, сдерживает давление пороховых газов назад и в стороны.

Гильза состоит из **корпуса** и **шляпки**. В дне корпуса имеются: **гнездо** для капсюля; **наковальня**, на которой бойком разбивается капсюль; два **затравочных отверстия**, сквозь которые к пороху проходит пламя разбитого капсюля. **Закраина** шляпки служит для упора в задний обрез камеры барабана.

Передний обрез гильзы выступает за головку пули; входя в кольцевое уширение канала ствола, он препятствует прорыву газов назад при выстреле.

**Капсюль** служит для воспламенения пороха в патроне; в нем помещается ударный состав, прикрытый оловянным кружком.

**Заряд** бездымного пороха заполняет корпус гильзы.

**Пуля** состоит из сердечника (сплав свинца с сурьмой), впрессованного в оболочку. Пуля закреплена в гильзе круговым обжимом дульца гильзы и кернением.



Рис. 25. Боевой патрон в разрезанном виде:

1 — гильза; 2 — капсюль; 3 — заряд; 4 — пуля

## Глава II

**РАБОТА ЧАСТЕЙ И МЕХАНИЗМОВ  
РЕВОЛЬВЕРА****Положение механизмов револьвера  
при спущенном курке**

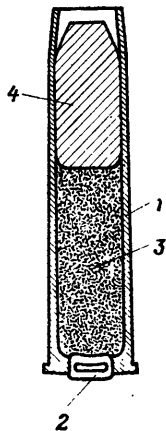
**23. Курок** спущен; боек курка скрыт в канале головки казенника. Передняя выступающая часть курка упирается в ползун, благодаря чему курок нельзя подать вперед и боек не может коснуться капсюля патрона.

**Боевая пружина** находится в наименьшем напряжении; нижнее перо пружины давит на спусковой крючок и ось собачки, а верхнее — на боевой выступ курка.

**Спусковой крючок** под давлением нижнего пера боевой пружины повернут хвостом вперед; коленчатый выступ его лежит на мыске курка; сосок крючка утоплен внутрь рамки; уступ крючка отведен в крайнее заднее положение.

**Собачка** опущена вниз и давлением нижнего пера боевой пружины наклонена вперед; носик собачки выступает из-за переднего обреза задней стенки рамки, прилегая к скошенной поверхности одного из зубцов храпового колеса барабана, и находится против обреза следующего зубца.

**Ползун** концом коленчатого выступа спускового крючка отведен в крайнее нижнее положение и находится ниже головки казенника; передняя плоскость ползуна надавливает на выступ казенника.

**Казенник** давлением передней плоскости ползуна повернут на оси, и головка его отведена

в заднее положение; через канал головки проходит боек курка, не выдаваясь из-за переднего обреза рамки.

**Барабан** под действием пружины подвижной трубки отведен в крайнее заднее положение. Между передним обрезом барабана и обрезом ствола имеется зазор для свободного прохода дулец патронов при вращении барабана.

Барабан удерживается от вращения влево зубом дверцы, заскочившим в одну из семи зарубок на задней окружности пояска барабана.

**Шомпол** вдвинут до отказа в ось барабана и повернут вправо; зуб пружины шомпола находится в его поперечном пазу и удерживает шомпол от выдвижения.

### **Работа частей револьвера при постановке курка на боевой взвод**

24. Для постановки курка на боевой взвод надо: наложить мякоть большого пальца руки на спицу курка и оттянуть курок назад; при этом должен получиться щелчок.

**Курок** под давлением большого пальца на спицу поворачивается на оси назад и вниз и, нажимая своим боевым выступом на площадку верхнего пера боевой пружины, сжимает ее; своим мыском курок, упираясь в коленчатый выступ спускового крючка, заставляет спусковой крючок поворачиваться на оси хвостом назад; при дальнейшем нажатии на спицу курка мысок курка, скользя по шепталу крючка, заскакивает боевым взводом в вырез шептала и останавливается во взведенном положении.

**Спусковой крючок**, под давлением мыска курка поворачиваясь на оси хвостом назад, подает

вверх собачку; носик собачки, упираясь в обрез зубца храпового колеса барабана, заставляет последний повернуться на  $\frac{1}{7}$  часть окружности и подает барабан вперед до полного надвигания его на пенек ствола (при барабане, наполненном патронами, собачка подает барабан вперед вместе с казенником); спусковой крючок коленчатым выступом поднимает вверх ползун, который, упираясь верхней частью в скос головки казенника, заставляет казенник вращаться на оси головкой вперед и надавливать на шляпку патрона до входа дульца гильзы в кольцевое уширение ствола. Сосок спускового крючка входит в выемку пояска барабана и ограничивает его поворот в правую сторону.

**Барабан**, повернувшись на  $\frac{1}{7}$  часть окружности, под действием собачки (казенника) подается вперед, сжимая пружину подвижной трубки.

В этом положении одна из камер барабана находится точно против канала ствола и дульце патрона, находящегося в этой камере, входит в кольцевое уширение ствола; барабан прочно удерживается от поворота вправо соском спускового крючка, а влево — головкой собачки и зубом дверцы. Казенник, прижатый ползуном, передней плоскостью головки плотно прижимает шляпку патрона к барабану.

### **Работа частей револьвера при производстве выстрела**

25. Для производства выстрела надо нажать на хвост спускового крючка. При этом спусковой крючок поворачивается на оси, коленчатый выступ его поднимается вверх и освобождает боевой взвод курка из выреза шептала.

Боевая пружина разжимается и, энергично надавливая на боевой выступ курка, заставляет курок резко повернуться на оси вперед и ударить бойком по капсюлю патрона. Как только боек ударит по капсюлю, курок под действием на его уступ выступа верхнего пера боевой пружины отскакивает назад, благодаря чему боек уходит внутрь канала казенника (не выступая за переднюю плоскость его).

**26.** Под давлением пороховых газов пуля выбрасывается из канала ствола. Газы давят на стенки и дно гильзы. Стенки гильзы раздаются и плотно прижимаются к стенкам камеры барабана и кольцевого уширения ствола. Давление газов на дно гильзы передается казеннику, а через него и всему револьверу.

### **Работа частей револьвера после выстрела**

**27. Спусковой крючок** при прекращении давления на его хвост под давлением нижнего пера боевой пружины поворачивается на оси хвостом вперед, тянет за собой вниз собачку, которая, скользя носиком по зубцу храпового колеса, за-скакивает за следующий зубец; сосок спускового крючка опускается и выходит из выема барабана.

**Ползун** под действием коленчатого выступа спускового крючка опускается вниз, надавливает на выступ казенника и тем заставляет головку его отойти назад; при этом ползун задней своей плоскостью упирается в передний выступ курка и еще больше отводит курок назад; боек курка полностью скрывается в канале казенника и не мешает вращению барабана.



**Барабан** под действием пружины подвижной трубки отходит назад; уступ спускового крючка, надавливая на переднее ребро пояска барабана, способствует его отходу.

### **Работа частей револьвера при производстве выстрела без предварительной постановки курка на боевой взвод**

**28. Спусковой крючок** под давлением указательного пальца на его хвост поворачивается на оси хвостом назад и подает вверх собачку и ползун. Коленчатый выступ спускового крючка, поднимаясь вверх, надавливает на нижний конец шатуна, стремясь оттянуть его вперед и вверх. Шатун, упираясь плечами в выступы передней части курка, заставляет курок вращаться на оси назад и вниз, т. е. взводит его. Курок давит боевым выступом на площадку верхнего пера боевой пружины и сжимает ее.

Все прочие части работают так же, как при взведении курка нажимом большого пальца на его спицу.

При дальнейшем нажатии на хвост спускового крючка скругленный конец коленчатого выступа его соскакивает с конца шатуна и освобождает курок. Верхнее перо боевой пружины, освободившись от давления курка, нажимает площадкой на боевой выступ курка и заставляет курок резко повернуться на оси вперед и ударить бойком по капсюлю патрона. Происходит выстрел.

При освобождении хвоста спускового крючка после выстрела он, под давлением нижнего пера боевой пружины вращаясь на оси хвостом впе-

ред, выводит сосок из выема барабана и осаживает вниз собачку и ползун. Коленчатый выступ спускового крючка, опускаясь вниз, нажимает на переднюю плоскость шатуна и, отводя шатун назад, сжимает его пружину. Когда коленчатый выступ спускового крючка минует конец шатуна, последний под действием своей пружины отходит в переднее положение и нижний конец шатуна снова становится над закругленной частью коленчатого выступа.

Все прочие части работают так же, как при работе частей револьвера после выстрела.

### Глава III

## НАРУШЕНИЕ НОРМАЛЬНОЙ РАБОТЫ МЕХАНИЗМОВ РЕВОЛЬВЕРА

**29.** Револьвер при правильном обращении с ним и при внимательном уходе и сбережении является оружием надежным и безотказным. Однако при длительной работе вследствие неизбежного износа частей, засорения механизмов, а чаще вследствие неосторожного обращения и невнимательного ухода в механизмах револьвера могут возникнуть неисправности, нарушающие их нормальную работу и вызывающие задержки при стрельбе.

**30.** Для предупреждения задержек при стрельбе необходимо:

1) соблюдать правила хранения, разборки, чистки, сборки и осмотра револьвера;

2) перед заряданием осматривать патроны; неисправными и грязными патронами револьвер не

заряжать; обтирать патроны сначала сухой тряпкой, а затем тряпкой, слегка промасленной ружейной смазкой;

3) перед стрельбой насухо протирать канал ствола;

4) трущиеся части револьвера в холодное время года смазывать жидкой ружейной смазкой;

5) оберегать револьвер от засорения (песком, пылью и т. п.).

**31.** Всякую задержку при стрельбе прежде всего устранять или постановкой курка на боевой взвод, или спуском курка с боевого взвода, удерживая его при этом большим пальцем за спицу. Если задержка указанными способами не устранится, то разрядить револьвер, выяснить причину задержки и устранить ее лично или отправить револьвер в оружейную мастерскую.

**32. Характерные неисправности, вызывающие задержки при стрельбе:**

Задержки	Причины задержки	Способ устранения
<p>1. Курок взводится (нажимом на спицу) на боевой взвод с большим затруднением или не удерживается на боевом взводе.</p>	<p>Износ и погнуто-сть собачки; за-битость и изно-шенность зубьев храпового колеса; неправильная под-борка спускового крючка (слишком высок сосок), за-дирины, помято-сти и заусеницы в пазах рамки (за-труднительное движение ползу-на).</p>	<p>Отправить ре-вольвер в оружей-ную мастерскую для исправления.</p>

Задержки	Причины задержки	Способ устранения
<p>2. Неотход курка назад при нажатии на хвост спускового крючка.</p>	<p>Осадка или поломка пружины шатуна; помятости на упорных выступах курка или плечах шатуна; погнутость спусковой скобы.</p>	<p>Отправить револьвер в оружейную мастерскую для исправления. В случае необходимости стрельбу можно производить, взводя курок нажимом на спицу.</p>
<p>3. Запрокидывание курка при постановке на боевой взвод.</p>	<p>Износ боевого взвода курка на мыске; износ шептала спускового крючка и утонченной части коленчатого выступа; погнутость осей курка и спускового крючка.</p>	<p>Отправить револьвер в оружейную мастерскую для исправления. При необходимости открыть огонь — осторожно взводить курок.</p>
<p>4. Заклинение барабана при постановке курка на боевой взвод; сосок спускового крючка упирается непосредственно в пятачок барабана, минуя выемку.</p>	<p>Неправильная подборка спускового крючка (высок сосок).</p>	<p>Отправить револьвер для исправления в оружейную мастерскую. При необходимости открыть огонь — плавно и медленно взводить курок.</p>
<p>5. Осечки.</p>	<p>Слабая боевая пружина; неправильный выход бойка; выскакивание шпильки курка; чрезмерное</p>	<p>При наличии неисправного патрона заменить его; при загрязнении частей револьвера разобрать и</p>

Задержки	Причины задержки	Способ устранения
<p>6. Неотход барабана в крайнее заднее положение.</p>	<p>стягивание крышки рамки соединительным винтом.          Неисправность капсюля патрона (глубоко посажен, покрыт зеленью), стусилась смазка или загрязнились части ударного и спускового механизмов.          Поломка или осадка пружины подвижной трубки барабана.</p>	<p>прочистить их; при неисправности частей — отправить револьвер в оружейную мастерскую.          Отправить револьвер в оружейную мастерскую.</p>

#### Глава IV

### ПРАВИЛА СБЕРЕЖЕНИЯ И ОБРАЩЕНИЯ С РЕВОЛЬВЕРОМ

**33.** В каких бы условиях военнослужащий ни находился, он обязан содержать свой револьвер в чистоте, бережно с ним обращаться, ежедневно осматривать его, убеждаясь в полной его исправности и боевой готовности.

**34.** При казарменном и лагерном расположении револьверы хранить незаряженными, со спущенными курками, вынутыми из кобур, в шкафах или ящиках с гнездами. Шкафы (ящики) закрывать прочной дверцей (крышкой) и запирать на замок. Хранение заряженных револьверов допускается лишь с особого на то разрешения командира части.

35. В караульном помещении револьвер хранить в кобуре при себе.

36. При расположении в населенном пункте по квартирам револьвер в кобуре хранить при себе, принимая меры к его сохранности.

37. На походе, при переездах по железной дороге и на машинах револьвер переносить (перевозить) в кобуре, оберегая его от толчков и ударов.

38. Перед выходом на занятия и на службу осмотреть револьвер в собранном виде и обтереть наружные металлические части от смазки; перед стрельбой протереть канал ствола и патроны.

39. Для предупреждения случаев разрыва или раздутости ствола при стрельбе **никогда не за-тыкать канал ствола.**

40. Если по условиям службы приходится вложить револьвер в сырую кобуру, то при первой же возможности вынуть револьвер из кобуры, обтереть, вычистить, смазать его и просушить кобуру.

### **Разборка и сборка револьвера**

41. Разборка револьвера производится для чистки, смазки и осмотра. Излишне частая разборка вредна, так как она ускоряет изнашивание частей; поэтому обучение разборке и сборке на боевых револьверах запрещается.

42. При разборке и сборке револьвера соблюдать следующее:

1) разборку и сборку производить на столе или скамейке, а в поле — на чистой подстилке;

2) отделяя и вкладывая части револьвера, обращаться с ними осторожно, чтобы не повредить их;

3) при отвинчивании и завинчивании винтов отвертку держать всей кистью в обхват, а лез-

вие вставлять в прорезь винта плотно всем острием; винты отвинчивать осторожно; не вынимать лезвия отвертки из прорези, пока винт не получит свободного хода, после этого вывинчивать винт рукой; при завинчивании поступать в обратном порядке; широким лезвием вывинчивать (завинчивать) винты: соединительный, дверцы, пружины дверцы и спусковой скобы, а узким — все остальные;

4) при сборке револьвера обращать внимание на нумерацию частей, чтобы не перепутать их с частями других револьверов.

### Порядок неполной разборки револьвера

43. Неполную разборку револьвера производить в такой последовательности:

1) **выдвинуть шомпол** из оси барабана: взять револьвер левой рукой за рукоятку, правой рукой повернуть шомпол за головку налево и выдвинуть его до отказа (рис. 26);



Рис. 26. Как вынуть шомпол

2) **вынуть ось барабана:** удерживая револьвер левой рукой за рукоятку, правой рукой повернуть шомпольную трубку настолько, чтобы черта на верхней части ее пришлась против черты на пояске ствола, и вынуть за головку ось барабана (рис. 27);

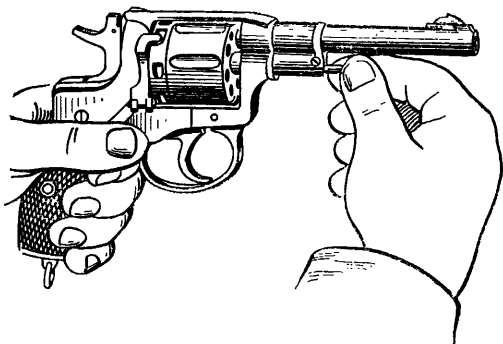

Рис. 27. Как вынуть ось барабана

3) **вынуть барабан:** откинуть дверцу вниз к спусковой скобе, вынуть барабан в правую сторону и закрыть дверцу (рис. 28).



Рис. 28. Как вынуть барабан

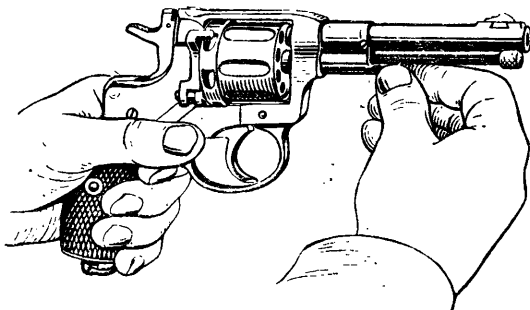

Порядок сборки револьвера  
после неполной разборки его

44. Сборку револьвера после неполной разборки производить в такой последовательности:

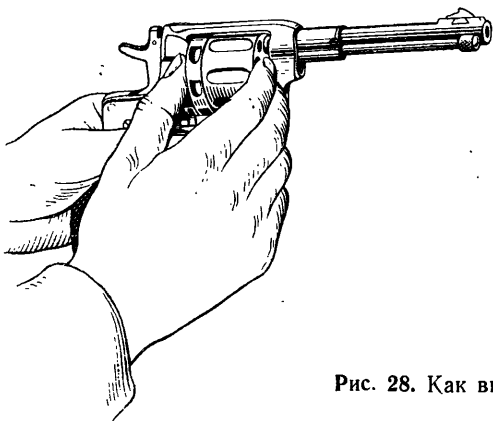
1) **вложить барабан:** взять револьвер за рукоятку в левую руку, а правой рукой открыть дверцу; взять барабан в правую руку, наложить большой палец на задний его обрез, а указательным пальцем утопить подвижную трубку внутрь барабана; вложить барабан с правой стороны в рамку и закрыть дверцу;

2) **вставить ось барабана:** правой рукой повернуть шомпольную трубку до совмещения черт на трубке и на пояске ствола; вложить ось на место так, чтобы головка ее вошла в вырез передней стенки рамки;

3) **вставить шомпол:** повернуть шомпольную трубку с шомполом, вдвинуть шомпол внутрь оси барабана и повернуть его за головку направо;

4) **проверить правильность сборки и действия частей револьвера.**

Порядок полной разборки  
револьвера

45. Полную разборку производить в такой последовательности:

1) **произвести неполную разборку** (ст. 43);

2) **вынуть подвижную трубку барабана:** повернуть трубку за ее выступающий конец настолько, чтобы метка на ней пришлась против продольного паза барабана, вынуть трубку и снять с нее спиральную пружину (рис. 29);

3) **вывинтить соединительный винт** (рис. 30);



Рис. 29. Как вынуть подвижную трубку с пружиной



Рис. 30. Как вывинтить соединительный винт

4) **отделить боковую крышку:** положить револьвер на ладонь левой руки боковой крышкой вверх и ударить рукояткой отвертки по левой стороне передней стенки рамки у того места, где

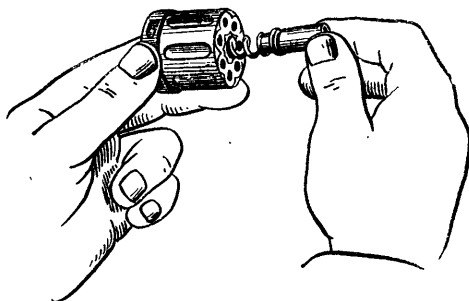
поставлен номер револьвера; отделить рукой крышку (рис. 31);

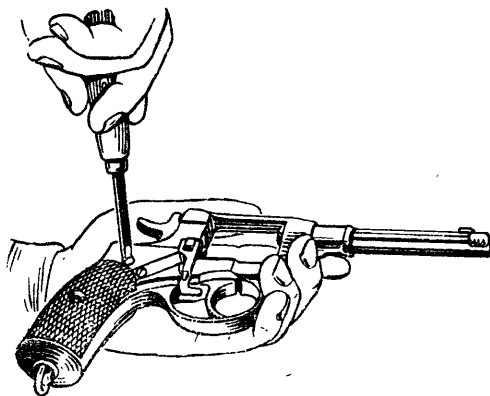

Рис. 31. Как отделить боковую крышку

5) **поставить курок на боевой взвод**, нажимая большим пальцем руки на спицу;

6) **ввинтить соединительный винт**: положить револьвер на ладонь левой руки, как указано на рис. 32; правой рукой (без отвертки) ввинтить соединительный винт в нарезное гнездо над верхним пером боевой пружины;

7) **снять курок с оси**: взять револьвер левой рукой за рукоятку, а правой — за курок и, надавив указательным пальцем левой руки на хвост спускового крючка возможно сильнее, снять курок с оси (рис. 33);

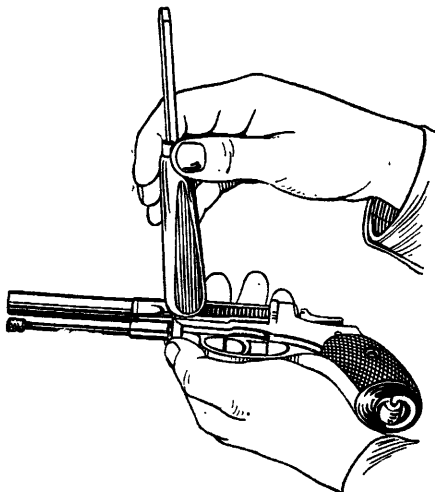
8) **вынуть собачку**, положив револьвер на ладонь левой руки, как показано на рис. 34;



Рис. 32. Как ввинтить соединительный винт



Рис. 33. Как снять курок с оси

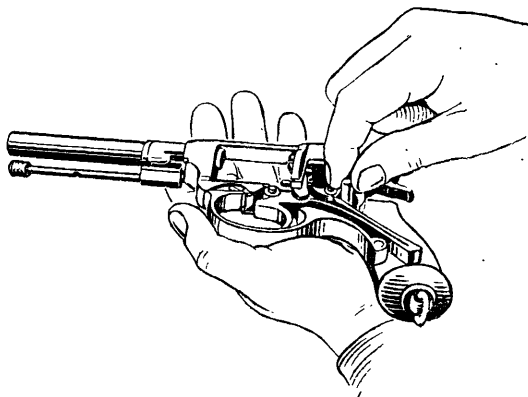

Рис. 34. Как вынуть собачку

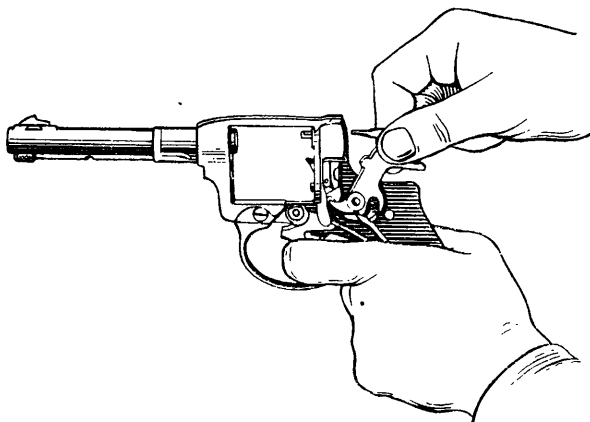

Рис. 35. Как снять спусковой крючок

- 9) снять спусковой крючок с оси (рис. 35);
- 10) отделить ползун от рамки, предварительно отведя его насколько возможно вниз (рис. 36);
- 11) снять казенник с оси, предварительно надавив указательным пальцем правой руки на нижний конец казенника настолько, чтобы его головка вышла из рамки (рис. 37);

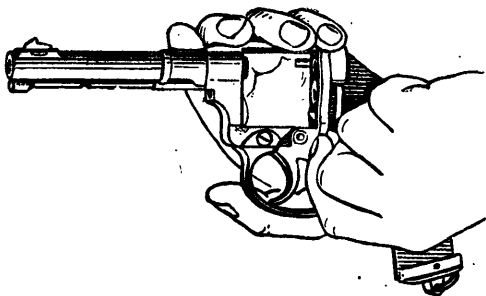

Рис. 36. Как отделить ползун

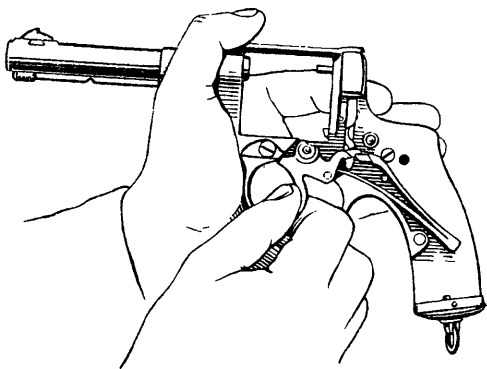

Рис. 37. Как снять казенник

12) **освободить боевую пружину:** удерживая револьвер на ладони левой руки, надавить мякотью ладони у большого пальца на спусковую скобу, а правой рукой при помощи отвертки освободить (не вывинчивая окончательно) винт спусковой скобы; затем, постепенно ослабляя нажим ладонью левой руки, дать спусковой скобе возможность повернуться передним концом вниз и освободить боевую пружину (рис. 38);

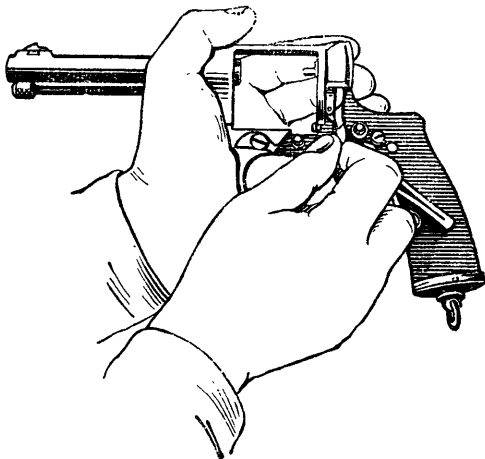

Рис. 38. Как освободить боевую пружину

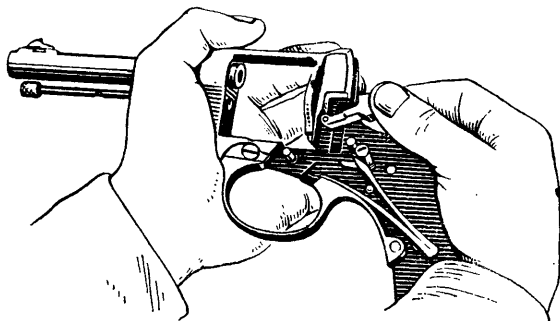
13) **снять спусковую скобу** (рис. 39) и боевую пружину;

14) **вывинтить рукой соединительный винт;**

15) **отделить дверцу** и ее пружину: отвинтить винт пружины дверцы; отвинтить и вынуть винт дверцы (рис. 40); вынуть дверцу и ее пружину;

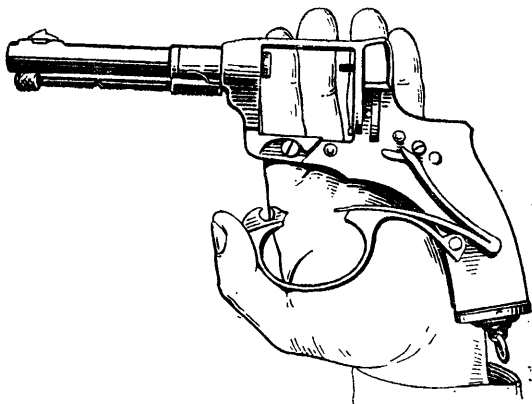
16) **отделить шомпол:** вывинтить винт шомпальной пружины, снять пружину и вынуть шомпол (рис. 41).



Рис. 39. Как снять спусковую скобу



Рис. 40. Как отвинтить винт дверцы



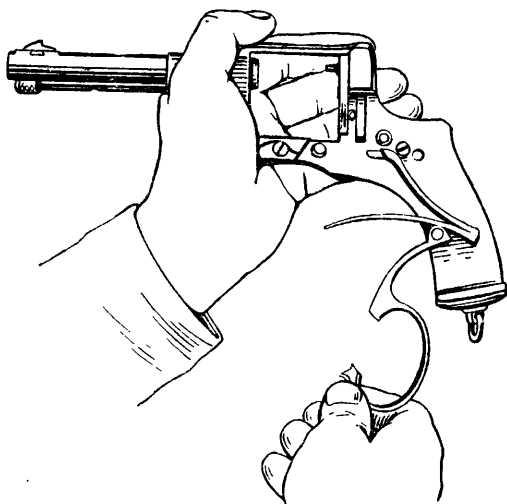

Рис. 41. Как отделить шомпол

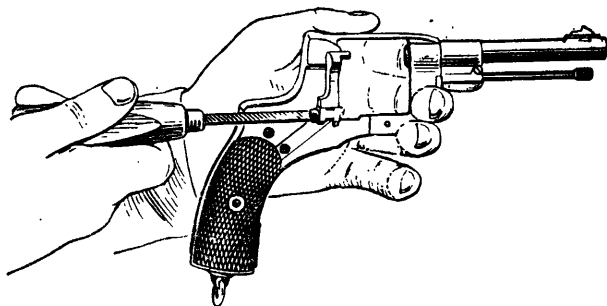
Порядок сборки револьвера после полной разборки его

**46.** Сборку револьвера после полной разборки производить в такой последовательности:

1) **вставить шомпол:** вложить шомпол в канал прилива шомпольной трубки так, чтобы продольный паз на стебле шомпола пришелся против выреза для зуба пружины в приливе трубки; вставить шомпольную пружину зубом в вырез прилива и отверстием против гнезда винта; завинтить винт шомпольной пружины;

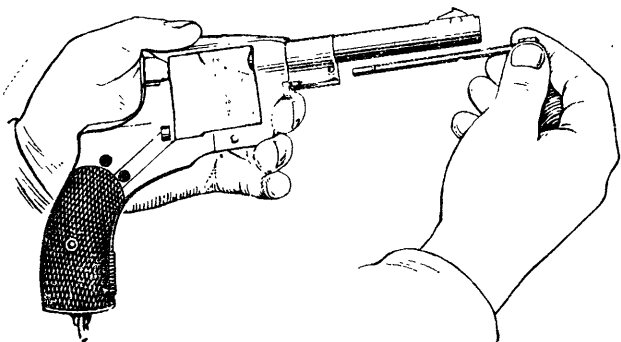
2) **присоединить дверцу с пружиной:** вложить пружину дверцы в паз рамки; надеть дверцу ушками на стойку рамки; завинтить винт дверцы и винт ее пружины;

3) **завинтить рукой соединительный винт** в гнездо на левой стороне рамки, положив револьвер на ладонь левой руки дверцей книзу;

4) **вложить боевую пружину** соском в гнездо рамки так, чтобы верхний конец пера пружины прилегал к соединительному винту;

5) **присоединить спусковую скобу:** надеть хвост спусковой скобы на ось рамки; удерживая револьвер на ладони левой руки, наложить концы пальцев на верхнюю стенку рамки, одновременно мякотью большого пальца левой руки нажимать на спусковую скобу до тех пор, пока она своим вырезом не наденется на винт спусковой скобы; завинтить винт спусковой скобы;

6) **вставить казенник:** взять казенник за головку и надеть его на ось (для удобства надевания головку казенника отклонить назад), затем ввести головку казенника внутрь рамки;

7) **вставить ползун:** взять ползун за нижний конец, вставить его в пазы рамки и продвинуть вверх;

8) **надеть спусковой крючок** на ось так, чтобы конец коленчатого выступа вошел в выемку нижней части ползуна, для чего подать ползун вниз, и чтобы конец нижнего пера боевой пружины поместился в выеме спускового крючка;

9) **вложить собачку**, для чего отодвинуть хвост спускового крючка вперед и придерживать его большим пальцем левой руки;

10) **надеть курок на ось:** взять револьвер левой рукой за рукоятку, указательным пальцем левой руки надавить возможно сильнее на хвост спускового крючка; затем взять курок правой рукой за спицу, надеть его на ось и отпустить спусковой крючок;

11) **поставить курок на боевой взвод**, вывинтить рукой соединительный винт и плавно спустить курок, придерживая его за спицу;

12) **надеть боковую крышку:** вложить выступающий конец деревянного вкладыша между концом спусковой скобы и затылка; поставить

на место концы крышки (у передней и задней стенок рамки); сильно нажимая на задний конец крышки, поставить ее на место и ввинтить с правой стороны рамки соединительный винт;

13) **вставить в барабан подвижную трубку:** надеть пружину на тонкий конец трубки; вложить трубку с пружиной в канал барабана и повернуть трубку так, чтобы сосок ее пришелся против паза в барабане; надавив на верхний обрез трубки, вдвинуть ее внутрь барабана и повернуть на пол-оборота;

14) **вложить барабан, вставить ось барабана и шомпол;**

15) **проверить правильность сборки и действия частей револьвера.**

### **Осмотр револьвера**

47. Периодический осмотр револьвера в собранном и разобранном виде офицерским и сержантским составом производится в сроки, установленные Уставом внутренней службы; степень разборки револьвера заранее определяется осматривающим.

48. Каждый военнослужащий, вооруженный револьвером, должен осматривать револьвер ежедневно перед выходом на занятия и во время чистки. Ежедневный осмотр производится в собранном виде, а во время чистки — в разобранном и собранном виде. Осмотр принадлежности производится перед чисткой револьвера.

49. При повседневном осмотре проверять:

1) нет ли на металлических частях налета ржавчины, загрязнения, глубоких царапин и забоин, нарушающих работу этих частей, а на деревянных — трещин;

2) исправно ли действуют курок, барабан и спусковой механизм;

3) исправна ли мушка и не сдвинулась ли она с места;

4) закреплен ли шомпол;

5) чист ли канал ствола (проверяется, если есть сомнение в чистоте).

50. Неисправности револьвера, которые не могут быть устранены средствами подразделения, устраняются в оружейной мастерской.

#### Осмотр револьвера в собранном виде

51. При осмотре проверять:

1) одинаковы ли номера на рамке и барабане; нет ли на поверхности револьвера ржавого налета, царапин или забоин на металлических частях и трещин на деревянных частях;

2) **не вывинтился ли ствол из рамки:** выдвинуть шомпол, повернуть шомпольную трубку и установить ее черту против черты на пояске ствола; при таком положении черта на левой стороне рамки должна совпадать с чертой на левой стороне шомпольной трубки;

3) **правильность постановки мушки:** не смещается ли мушка от сильного нажима пальцем; совпадает ли риска на мушке с рисксой на основании; нет ли на мушке побитостей и забоин, мешающих прицеливанию; не погнута ли и не слишком ли стерта мушка;

4) **исправность и чистоту ствола:** вынуть барабан, приложить к задней стенке рамки белую бумажку или зеркальце и осмотреть канал ствола с дульной части; в канале ствола не должно быть недостатков, указанных в Наставлении по

стрелковому делу. Винтовка обр. 1891/30 г. и карабины обр. 1938 г. и обр. 1944 г., ст. 66, п. 25; при осмотре особое внимание обращать на каналы стволов тех револьверов, в которых ранее были обнаружены следы ржавчины или другие недостатки;

5) **исправность шомпольной трубки:** плавно ли вращается она от незначительного усилия руки, удерживается ли она в любом положении и не имеет ли продольного движения;

6) **исправность шомпола:** не погнут ли он; не чувствуется ли затруднений при его вытягивании и повороте; не изношен ли упор продольного паза, прочно ли удерживается шомпол пружиной;

7) **исправность пружины шомпола:** не искривлена ли она; удерживает ли ее зуб шомпол при вытягивании и повороте шомпола; не поломан ли винт шомпольной пружины и прочно ли он закрепляет пружину;

8) **исправность дверцы:** не сжаты ли ушки ее; не стянут ли чрезмерно винт дверцы; свободно ли ходит дверца; энергично ли дверца падает под действием пружины при открытом и закрытом положениях и удерживается ли она в крайних и среднем положениях;

9) **исправность прицельной прорези:** нет ли забоин, задирин и помятостей на ней;

10) **исправность барабана:** чисты ли каморы и центральный канал барабана; нет ли забоин, побитостей, заусениц по обрезу барабана, храпового колеса и оси барабана; исправны ли подвижная трубка барабана, ее сосок и пружина;

11) **работу курка:** свободно ли двигается боек в пазу головки курка и прочно ли он укреплен шпилькой; удерживается ли курок на боевом

взводе, не срывается ли он с боевого взвода от давления пальцем сзади на спицу; при спущенном курке и отпущенном спусковом крючке не выдаются ли вперед за стенки рамки передняя площадка головки казенника и конец бойка (при нажатом до отказа спусковом крючке и поданном вперед до отказа курке выход бойка из-за передней плоскости казенника должен быть не менее 1,3 мм и не более 1,7 мм); имеет ли курок «отбой» (при спущенном курке, отведенном назад до отказа спусковом крючке и при нажмем пальцем на спицу курка он должен подаваться вперед, а после прекращения нажима — энергично возвращаться назад); не утыкается ли боек в задний обрез паза рамки (при движении курка вперед боек не должен утыкаться в верхний обрез паза рамки; для проверки отвести курок назад и при помощи лезвия отвертки поднять боек вверх, после чего, удерживая курок за спицу, дать ему возможность продвинуться вперед до обреза паза рамки); если поднятый вверх боек будет утыкаться в задний обрез паза рамки, револьвер отправить в мастерскую для исправления;

12) **работу собачки:** при спущенном курке свободно ли собачка утопает в щели рамки при нажмем на нее и возвращается ли обратно в переднее положение при прекращении нажима;

13) **работу казенника:** свободно ли он входит в окно задней стенки рамки при отводе курка назад;

14) **работу барабана, дверцы и шомпола:** проверить, не туго ли вставляется ось барабана; входит ли при закрытой дверце зуб дверцы в зарубку на заднем ребре пояска барабана (зуб должен удерживать барабан от вращения его в ле-

вую сторону); при откинутой вправо до отказа дверце заскакивает ли сосок на переднем ушке ее в выемы барабана и удерживает ли барабан в удобном положении для заряжания и разряжания; поворачивается ли барабан при взведении курка на  $\frac{1}{7}$  часть круга и продвигается ли он вперед; входит ли сосок спускового крючка в выемку пояска барабана; имеет ли барабан небольшую качку вправо и влево при курке, поставленном на боевой взвод; при постановке курка на боевой взвод за спицу заскакивает ли зуб дверцы в зарубку на пояске барабана до начала подачи барабана в переднее положение; вращается ли барабан в правую сторону при спущенном курке; при повороте шомпольной трубки до отказа влево становится ли шомпол против камеры барабана и свободно ли входит он в камеру; не выдвигается ли шомпол, вдвинутый внутрь оси барабана до упора и повернутый на пол-оборота вправо.

## Осмотр револьвера в разобранном виде

52. В разобранном револьвере подробно осмотреть каждую отдельную часть, обращая внимание, нет ли на них ржавчины, грязи, трещин, скопления металла, сорванной нарезки, погнуто-сти, забоин и заусениц, могущих нарушить нормальную работу механизмов.

53. При осмотре проверить исправность следующих частей:

1) шомпола, мушки, ствола, шомпольной трубки, пружины шомпола, дверцы, прицельной рези и барабана (см. ст. 51 и 52);

2) **рамки:** нет ли побитостей в пазах рамки для ползуна; не разворочено ли отверстие для соска боевой пружины; не погнуты ли оси; не разношено ли нарезное гнездо для соединительного винта; не отвернулось ли кольцо для ремня;

3) **щек и вкладыша:** нет ли трещин и развороченности металла в прорезях винтов; не помята ли резьба винтов;

4) **боевой пружины:** прочно ли пружина удерживается соском в гнезде рамки;

5) **скобы:** не искривлена ли скоба; свободно ли она надевается на ось;

6) **казенника:** нет ли напыла металла на передней плоскости казенника у отверстия для прохода бойка; свободно ли вращается казенник на оси от собственного веса;

7) **ползуна:** нет ли побитости в выемке для коленчатого выступа спускового крючка; не изнасилась ли наклонная плоскость ползуна; свободно ли двигается ползун в пазах рамки;

8) **спускового крючка:** нет ли закругления металла на шептале; свободно ли спусковой крючок вращается на оси;

9) **собачки:** не погнута ли собачка; не сношен ли ее носик; нет ли изношенности угла у срезанной плоскости оси собачки;

10) **курка:** нет ли скрошенности металла, помятости и значительного округления на боевом взводе; нет ли побитости на выступе шатуна; не поломан ли винт шатуна; не изнасилась ли резьба в отверстии для винта шатуна; нет ли осадки пружины шатуна; нет ли трещин в головке курка у отверстия для шпильки бойка; не выскакивает ли шпилька бойка; свободно ли курок надевается на ось.



**54.** По окончании осмотра револьвера в разобранном виде надо собрать его и проверить правильность сборки и работы частей.

### **Чистка и смазка револьвера**

**55.** Револьвер должен содержаться всегда в полном порядке и чистоте. Это достигается своевременной и умелой чисткой и смазкой его.

**56.** Чистку револьверов, находящихся на вооружении военнослужащих, производить:

1) если револьверы находятся без употребления, — не менее одного раза в неделю;

2) немедленно по окончании учений, службы, караульного наряда и занятий (без стрельбы);

3) после стрельбы — немедленно по окончании стрельбы; при этом на стрельбище прочистить и смазать канал ствола и барабан, а по возвращении со стрельбы произвести полную чистку револьвера; в течение последующих 3—4 дней протирать чистой белой тряпкой канал ствола и, если на тряпке будет обнаружен нагар, чернота или ржавчина, повторить чистку;

4) в боевой обстановке, на маневрах и длительных учениях в поле — ежедневно, пользуясь перерывами в занятиях или затишьем боя.

После чистки револьвер смазать. Смазку наносить только на хорошо очищенную и сухую поверхность металла немедленно после чистки, чтобы не допустить воздействия влаги на металл.

**57.** Чистка и смазка револьверов производятся солдатами под руководством командира отделения, а офицерским и сержантским составом — самостоятельно.

Командир отделения обязан:

1) определить степень необходимой разборки, чистки и смазки;

2) проверить у солдат исправность принадлежности и доброкачественность материала для чистки;

3) проверить правильность и полноту чистки, после чего дать разрешение на смазку револьвера;

4) проверить правильность смазки револьвера и дать разрешение на сдачу револьвера для хранения.

Офицеры обязаны периодически присутствовать при чистке револьверов и проверять правильность ее проведения.

**58.** Чистка револьверов в условиях казарменного или лагерного расположения должна производиться в местах, специально отведенных для чистки оружия, на оборудованных или приспособленных для этой цели столах, а в боевой или походной обстановке — на подстилках, досках и т. п., предварительно очищенных от грязи и пыли.

**59.** Принадлежность для разборки и чистки должна быть чистой и исправной, а смазочные и протирачные материалы — доброкачественными.

**60.** Для чистки и смазки револьвера применяются:

— **жидкая ружейная смазка** — для чистки револьвера и смазывания его частей и механизмов при температуре воздуха от плюс 50° до минус 50° С;

— **ружейная смазка** — для смазывания канала ствола, частей и механизмов револьвера после их чистки; эта смазка применяется при температуре воздуха выше плюс 5° С;

— **раствор РЧС** (раствор чистки стволов) — для чистки канала ствола и других частей револь-

вера, подвергшихся воздействию пороховых газов.

**Примечание.** Раствор РЧС готовится в подразделении в следующем составе:

вода, пригодная для питья, — 1 л;

углекислый аммоний — 200 г;

двуххромовокислый калий (хромпик) — 3—5 г.

Раствор готовится в том количестве, какое необходимо для чистки оружия в течение одних суток. Небольшое количество раствора РЧС разрешается хранить не более 7 суток в бутылках, закупоренных пробкой, в темном месте и вдали от нагревательных приборов. **В масленки раствор РЧС наливать запрещается;**

— **ветошь или бумага KB-22** — для обтирки, чистки и смазки револьвера;

— **пакля** (короткое льноволокно), очищенная от кострики, — только для чистки канала ствола.

Для удобства чистки пазов, вырезов и отверстий можно применять деревянные палочки.

**61.** Чистка револьвера раствором РЧС производится только после стрельбы и под руководством офицера или старшины подразделения на стрельбище или в казарме. Если после стрельбы револьвер был вычищен жидкой ружейной смазкой, то по возвращении в казарму произвести повторную чистку раствором РЧС.

В полевых условиях чистка револьверов производится только жидкой ружейной смазкой.

### Проверка исправности принадлежности

**62.** Проверку исправности принадлежности производить в следующем порядке:

1) проверить исправность ушка протирки (нет ли поломки или трещин);

2) проверить на глаз прямизну протирки;

3) проверить исправность отвертки: лезвие не должно быть скрошено или забито; рукоятка не должна иметь сквозных трещин и качания гайки; лезвие должно удерживаться в рукоятке без качания.

### Порядок чистки и смазки револьвера

**63.** Для чистки револьвера после стрельбы, занятий, учений и наряда производить неполную его разборку. Полную разборку для чистки производить, если револьвер сильно загрязнился или был под дождем.

**64.** Порядок чистки револьвера:

1) продеть в ушко протирки паклю (тряпку) так, чтобы она входила в канал ствола с небольшим нажимом, заполняя нарезы; пропитать паклю на протирке жидкой ружейной смазкой или раствором РЧС;

2) положить револьвер на стол, скамейку и т. п., крепко прижимая его левой рукой; правой ввести протирку в канал ствола и плавно продвигать протирку по всей длине канала 7—10 раз, одновременно поворачивая протирку по ходу нарезов; при протирании наблюдать, чтобы обмотанная часть протирки не выходила целиком из канала; переменить паклю (тряпку) и, пропитав ее жидкой ружейной смазкой или раствором РЧС, снова тем же порядком протирать канал ствола; после этого протереть канал ствола чистой сухой тряпкой (предварительно тщательно очистив протирку от раствора РЧС, нагара и пыли) и осмотреть ее; если на тряпке будут заметны следы нагара или ржавчины, то снова протереть канал ствола паклей или тряпкой, пропитанной жидкой ружей-

ной смазкой или раствором РЧС; так поступать до тех пор, пока сухая тряпка после протирания канала ствола не будет чистой, без черноты от порохового нагара или желтого цвета от ржавчины; после чистки канала ствола вычистить обрезы дульной и задней частей ствола с помощью пакли, пропитанной жидкой ружейной смазкой или раствором РЧС, после чего вытереть их сухой паклей или тряпкой;

3) закончив чистку канала ствола, протереть его сухой тряпкой, после чего осмотреть его, обращая особое внимание на углы нарезов: не осталось ли в них неотчищенного нагара или щелочного состава.

Примечания: 1. Револьвер, в котором пороховой нагар и ржавчина описанным выше порядком не отчищаются, должен быть отправлен в оружейную мастерскую.

2. Каналы стволов, пораженные ржавчиной, требуют особо тщательной чистки;

4) окончательно убедившись в чистоте канала ствола, равномерно и негусто смазать его ружейной смазкой при помощи тряпки; снаружи ствол обтереть сухой тряпкой и слегка смазать тряпкой, пропитанной ружейной смазкой.

**65.** Чистку и смазку камер барабана производить так же, как и канала ствола.

**66.** Прочие металлические части револьвера обтереть сухой тряпкой, а затем тряпкой, пропитанной смазкой; вырезы, пазы и нарезу винтов предварительно очищать при помощи палочек и тряпок. Ржавчину на наружных частях револьвера отчищать при помощи деревянной палочки и смазки.

Деревянные части револьвера обтирать только сухими тряпками.

Окончив чистку, обтереть металлические части револьвера тряпкой, пропитанной смазкой.

67. Излишняя смазка способствует загрязнению, поэтому смазку накладывать на части тонким слоем.

68. По окончании смазки осмотреть револьвер в собранном виде, проверить правильность сборки и работу механизмов револьвера, обтереть и убрать принадлежность для чистки.

### **Дегазация револьвера**

69. Если револьвер подвергся в бою воздействию стойких ОВ, то необходимо с помощью индивидуального противохимического пакета удалить капли ОВ с частей револьвера, к которым приходится прикасаться при ведении огня, после чего продолжать бой. Полная дегазация револьвера должна производиться по окончании боя.

## **Глава V**

### **ПРОВЕРКА БОЯ РЕВОЛЬВЕРОВ И ПРИВЕДЕНИЕ ИХ К НОРМАЛЬНОМУ БОЮ**

70. Все револьверы части должны быть приведены к нормальному бою.

Проверка боя производится:

- 1) при поступлении револьверов на вооружение части;
- 2) после замены частей или исправлений револьверов, которые могут изменить их бой;
- 3) при обнаружении во время стрельбы ненормальных отклонений пуль.

В боевой обстановке каждый командир обязан использовать все возможности для периодической проверки боя револьверов.

71. Проверка боя производится командиром взвода и роты (эскадрона, батареи). Старшие начальники до командира части включительно обязаны следить за точным соблюдением правил проверки.

72. При проверке боя револьверов, состоящих на вооружении солдат, стрельба производится пристрельщиками, отобранными распоряжением командира роты (эскадрона, батареи) из числа лучших стрелков. При проверке боя револьверов, состоящих на вооружении офицерского и сержантского состава, стрельба производится по возможности владельцами револьверов.

73. Перед проверкой револьверы должны быть тщательно осмотрены и, если надо, исправлены. На проверке должен присутствовать оружейный мастер (техник) с набором мушек различной величины и необходимым инструментом.

74. Проверка боя проводится в присутствии владельцев револьверов и их командиров, по возможности в ясную погоду, в тире или на стрельбище; в последнем случае стрельбу вести из будки (рис. 42), чтобы прикрыть стрелка от солнца и ветра.

75. Проверка боя револьверов производится стрельбой на 25 м патронами одного завода и одной партии.

Мишенью служит щит размером  $1 \times 0,5$  м с укрепленным на нем черным кругом диаметром 25 см.

76. Точкой прицеливания служит середина нижнего края круга или центр круга. Точка прицеливания должна находиться приблизительно на высоте головы стреляющего.



Рис. 42. Будка (размеры в см)

77. В центре черного круга мишени отмечается (мелом, цветным карандашом) нормальное положение средней точки попадания.

Разрешается приводить револьвер к нормальному бою, добиваясь совмещения средней точки попадания с точкой прицеливания.

78. Стрельба производится стоя с руки или с упора (дерн, мешок, набитый опилками), положенного на какой-нибудь местный предмет или подставку.

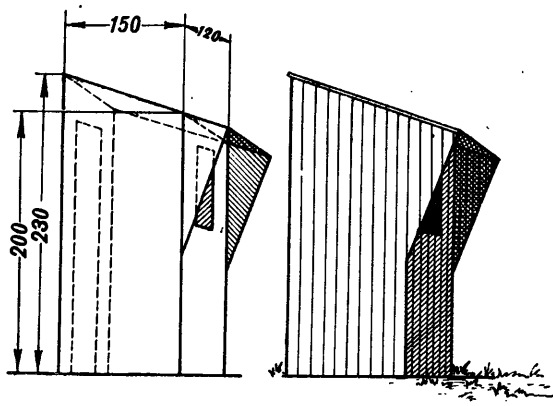
При стрельбе с упора кисть руки с револьвером должна быть на весу и не касаться упора.

79. Для проверки боя револьвера пристрельщик производит подряд четыре выстрела, тщательно и однообразно прицеливаясь.

80. По окончании стрельбы командир осматривает щит и по расположению пробоев определяет кучность боя револьвера и положение средней точки попадания,



81. Бой револьвера признается нормальным, если все четыре пробоины или три (при наличии резко отклонившейся четвертой пробоины) вмещаются в габарит (круг) диаметром 15 см и если средняя точка попадания при этом отклонилась от контрольной точки не более чем на 5 см в любую сторону.

Примечание. Определение средней точки попадания производится так же, как при приведении винтовок к нормальному бою (Наставление по стрелковому делу. Винтовка обр. 1891/30 г. и карабины обр. 1938 г. и обр. 1944 г.).

82. Если пробоины не вмещаются в круг диаметром 15 см или средняя точка попадания отклонилась от контрольной точки очень резко (более 15 см), то командир при участии оружейного мастера выясняет причины разброса пуль и резкого их отклонения от контрольной точки. После этого револьвер исправляется оружейным мастером по возможности тут же, на месте. После исправления револьвера стрельба повторяется. При повторном неудовлетворительном результате стрельбы револьвер отправляется в оружейную мастерскую вместе с отчетной карточкой, на которой отмечаются попадания первой и второй стрельб.

83. Если бой револьвера по кучности удовлетворяет норме (пробоины вмещаются в габарит диаметром 15 см), а отклонение средней точки попадания от контрольной не более 15 см, револьвер передается оружейному мастеру для соответствующего передвижения, опилочки или замены мушки. Мушка заменяется более низкой (или опиливается), если средняя точка попадания низка, и более высокой, если средняя точка попадания высока; мушка передвигается влево

(вправо), если револьвер бьет левее (правее). Путем изменения в положении мушки и повторной проверочной стрельбы подыскивается такое положение мушки, при котором отклонение средней точки попадания от контрольной в любую сторону было бы не более 5 см.

84. Проверка боя револьвера признается законченной, когда револьвер как в отношении кучности, так и в отношении положения средней точки попадания удовлетворяет требованиям нормального боя.

85. По окончании проверки мушка закрепляется оружейным мастером; старая риска на мушке зачищается, а вместо нее набивается новая риска против риски на основании мушки. Зачищать риску на основании мушки запрещается.

86. Результаты и время проверки боя револьвера заносятся в отчетную карточку и в индивидуальную стрелковую книжку солдата. Пробоины отмечаются точками, а средняя точка попадания — крестом.

87. **Характерные неисправности, нарушающие бой револьвера:**

1) **мушка сбита или погнута ее вершина** — пули отклоняются в сторону, противоположную перемещению вершины мушки;

2) **растертость канала ствола**, особенно в дульной части, сношенность полей нарезков, ржавчина и царапины в канале ствола, выскакивание шомпола при стрельбе, слишком тугой спуск увеличивают разброс пуль.

---

ЧАСТЬ ВТОРАЯ  
**УСТРОЙСТВО, ПРАВИЛА  
ОБРАЩЕНИЯ, УХОДА, СБЕРЕЖЕНИЯ  
И ПРОВЕРКИ БОЯ ПИСТОЛЕТА**  
обр. 1933 г.

Глава I  
**УСТРОЙСТВО ПИСТОЛЕТА**

**Описание частей пистолета**

88. Ствол (рис. 43) служит для направления полета пули. Он помещается в кожухе затвора и соединяется с рамкой пистолета при помощи

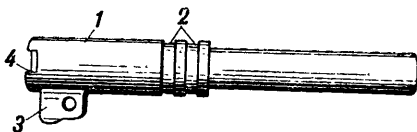

**Рис. 43. Ствол:**

1 — утолщенная часть; 2 — кольцевые про-  
точки; 3 — прилив; 4 — вырез

**серьги.** Внутри ствол имеет канал с четырьмя нарезами, вьющимися слева вверх направо, для сообщения пуле вращательного движения при полете; промежутки между нарезами называются полями. Калибр канала ствола, определяемый расстоянием между двумя противоположными полями (по диаметру), — 7,62 мм. Задняя часть канала ствола — патронник — служит

для помещения патрона при заряджании пистолета.

Задняя часть ствола для прочности утолщена. Снаружи ствол имеет: на утолщенной части две **кольцевые проточки**, в которые входят опорные выступы кожуха затвора для сцепления затвора со стволом; снизу на утолщенной части — **прилив** с проушиной для серьги и с отверстиями для оси ее; на заднем обреше — **вырез** для зацепа выбрасывателя и **скос** для облегчения подачи патрона из магазина в патронник.

**89. Серьга** (рис. 44) служит для соединения ствола с рамкой и для сцепления и расцепления



Рис. 44.  
Серьга



Рис. 45. Затвор:  
1 — целик; 2 — окно; 3 — мушка; 4 — паз для выбрасывателя; 5 — трубка

его с затвором (задняя часть ствола серьгой поднимается и опускается вниз). Серьга имеет два **отверстия** (одно для оси серьги и второе для оси затворной задержки) и **ось** для соединения серьги со стволом. Нижняя часть серьги уширена для ограничения ее движения назад.

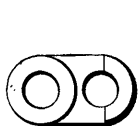
**90. Затвор** (рис. 45) составляет одно целое с кожухом. Затвор служит для постановки курка на боевой взвод, для подачи патрона из магазина в патронник и для запираania канала ствола при выстреле.

Снаружи кожух затвора имеет: на верхней поверхности — **мушку** для прицеливания и **поперечный паз** для целика; на правой стороне — **окно**

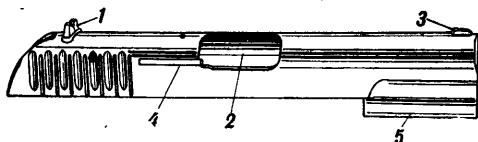
для выбрасывания стреляной гильзы (патрона), **паз** для выбрасывателя, **гнездо** для пружины выбрасывателя, **отверстие** для шпильки выбрасывателя, **выточки** для удобного отодвигания рукой затвора назад, **отверстие** для прохода шпильки ударника; на левой боковой стороне — **вырез** для помещения выступа затворной задержки, **выточки** для удобного отодвигания рукой затвора назад, **отверстие** для шпильки ударника; снизу — **трубку** для возвратной пружины.

На заднем конце кожух затвора имеет паз для курка.

Внутри затвор имеет: в передней части кожуха — два **выступа** для соединения с направляющей втулкой, два **опорных выступа** (впереди окна) для сцепления затвора со стволом; на боковых стенках — **продольные пазы** для направления кожуха затвора при движении его по выступам рамки, **чашку затвора**, в дно которой упирается шляпка гильзы патрона, **венчик** (выше чашки), которым затвор упирается в задний срез ствола при движении вперед, **продольные пазы** по бокам для прохода перьев колодки ударно-спускового механизма, **выемку со скосом** (на заднем конце затвора с левой стороны) для действия на разобшитель спускового механизма, **канал** для помещения ударника с его пружиной.

**91. Целик** (рис. 46) вместе с мушкой служит для прицеливания. Своим основанием он вставляется в паз на кожухе затвора.



Рис. 46.  
Целик



Рис. 47. Ударник

92. **Ударник** (рис. 47) разбивает капсюль. Он помещается в канале затвора и удерживается в нем шпилькой. Ударник имеет: на передней части — **боек**, на задней — **выемку** для прохода шпильки ударника. На среднюю часть его надевается **пружина ударника** (рис. 48), которая служит для отвода ударника в заднее положение, чтобы боек не выступал из-за чашки затвора.



Рис. 48. Пружина ударника

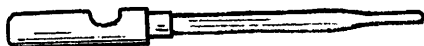

Рис. 49. Выбрасыватель



Рис. 50. Пружина выбрасывателя

93. **Выбрасыватель** (рис. 49) извлекает гильзу (патрон) из патронника при отходе затвора и вместе с отражательным выступом колодки ударно-спускового механизма выбрасывает гильзу из окна затвора. Он помещается в пазу затвора.

Выбрасыватель имеет: **зацеп**, которым он за-скакивает за шляпку гильзы; **отверстие** для шпильки; **пружину** (рис. 50), которая прижимает передний конец выбрасывателя к затвору и обеспечивает заскакивание его зацепа за шляпку гильзы; пружина помещается в гнезде затвора; **шпильку**, которая помещается в отверстии затвора.

94. **Возвратная пружина** (рис. 51) служит для возвращения затвора в переднее положение.



Рис. 51. Возвратная пружина

В пружине помещаются: в переднем конце — наконечник; в заднем — направляющий стержень.

**Наконечник возвратной пружины** (рис. 52) служит упором для возвратной пружины; он имеет: на заднем конце (несколько большего диаметра) — **кольцевую проточку**, в которую заходит первый виток возвратной пружины; посередине — **венчик**, который служит упором наконечника в направляющую втулку; в заднюю стенку венчика упирается возвратная пружина; на переднем конце — **головку**, которой наконечник входит в отверстие направляющей втулки.



Рис. 52. Наконечник возвратной пружины



Рис. 53. Направляющий стержень возвратной пружины



Рис. 54. Направляющая втулка

**Направляющий стержень возвратной пружины** (рис. 53) служит упором для возвратной пружины и для ограничения отхода затвора назад. Он имеет головку, которая упирается в передние уступы рамки.

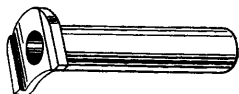
**95. Направляющая втулка** (рис. 54) служит для направления дульной части ствола при движении затвора и упором наконечнику возвратной пружины. Она имеет: на передней части — **фланец**, который прикрывает передний обрез кожуха затвора; на заднем конце — **кольцевую проточку** и **плоско снятые бока** для соединения с кожухом затвора; на нижнем конце — **отверстие** для наконечника возвратной пружины.

96. **Рамка** (рис. 55) составляет одно целое с рукояткой пистолета и спусковой скобой. Она служит для соединения частей пистолета. Рамка имеет: на передней части — **желоб**, в котором помещается возвратная пружина и двигается нижняя трубка кожуха затвора, **пазы** для помещения

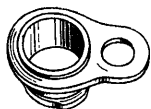

Рис. 55. Рамка:

1 — боковые окна; 2 — вырез;  
3 — выступ

прилива ствола и серьги, **уступы** для упора головки направляющего стержня возвратной пружины и для ограничения движения затвора назад; на правой стороне — **отверстие** для оси затворной задержки, **стойку** для пружины затворной задержки, **продольный выступ** для направления движения затвора, **вырез** для выступа щеки колодки ударно-спускового механизма; на левой стороне — **отверстие** для оси затворной задержки, **отверстие** для зуба затворной задержки, **продольный выступ** для направления движения затвора, **вырез** для выступа щеки колодки ударно-спускового механизма; в задней части — **верхнее окно** для помещения колодки ударно-спускового механизма, курка и верхней части магазина;

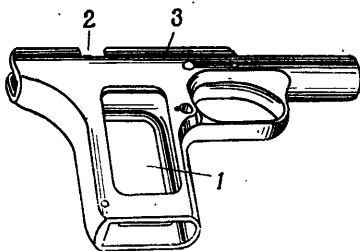

передняя стенка окна имеет **скос** для облегчения подачи патрона из магазина; внизу — **боковые окна** (правое и левое) для уменьшения веса пистолета, которые прикрываются щечками, и **нижнее окно** для вставления магазина в рукоятку.

Передняя стенка рукоятки имеет сбоку — **гнездо** для помещения защелки магазина и внутри — две **выемки** для закрепляющих планок щечек.

Задняя стенка рукоятки рамки имеет внутри две **выемки** для закрепляющих планок щечек и **спусковую пружину**, закрепленную в ней шпилькой.

Левая стенка рукоятки имеет: внутри — **выемку** для закрепляющей планки левой щечки; снаружи — **ушко** для ремня пистолета.



Рис. 56. Правая щечка



Рис. 57. Левая щечка

\* 97. **Щечки рукоятки** (рис. 56 и 57) прикрывают боковые окна рукоятки и служат для удобства держания пистолета в руке. Они имеют: на наружной поверхности — **желобки**; на внутренней — **выборки** для тяги спуска, **выступы** и **выборки** для закрепляющих планок щечек; левая щечка, кроме того, внизу имеет **выем** и **срез** для ушка.

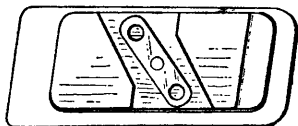
Щечки удерживаются в рамке при помощи **закрепляющих планок**, прикрепленных к щечкам заклепками, которые служат для них осью вра-

щения; на хвосте планки левой щеки имеется прорезь для поворота планки при разборке и сборке пистолета. На планке правой щеки для той же цели сделаны два отверстия.

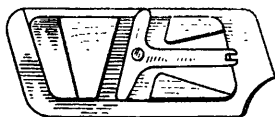
Примечание. На рамке и затворе учебного пистолета выбит знак «УЧ». Производить стрельбу из учебного пистолета не разрешается.

**98. Защелка магазина (рис. 58)** с разрезной чекой и пружиной служит для удержания магазина в рукоятке рамки.



Рис. 58. Защелка магазина



Рис. 59. Затворная задержка

Защелка имеет зуб и канал с уступом, в который упирается головка разрезной чеки.

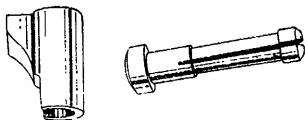
Пружина защелки помещается на стебле разрезной чеки; она заставляет зуб защелки заскакивать в вырез магазина и удерживать его.

Разрезная чека имеет пуговку и разрезную головку; она удерживает защелку в гнезде рамки, а когда вынимают магазин, выжимает зуб защелки из выреза магазина.

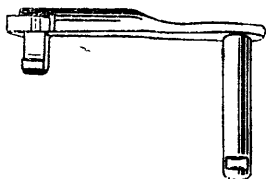
**99. Затворная задержка (рис. 59)** служит для удержания затвора в отведенном положении при вставленном магазине без патронов и после израсходования при стрельбе последнего патрона

в магазине, а также для соединения ствола с рамкой с помощью серьги.

Затворная задержка имеет стержень и лопасть; на рамке пистолета она закрепляется с помощью своей пружины.

**Стержень задержки** проходит через боковые отверстия рамки и, помещаясь внутри нее, является осью вращения задержки и второй осью серьги; на наружном конце он имеет пазы для пружины затворной задержки.

**Лопасть задержки** имеет: с внутренней стороны — **зуб**, нижняя поверхность которого при пустом магазине ложится на зацеп подавателя; сверху — **выступ**, который заскакивает в вырез на боковой стенке затвора, когда в рукоятке рамки находится пустой магазин; с наружной стороны — **гребень** для надавливания на него пальцем при освобождении затвора от задержки.



**Рис. 60.**  
Пружина  
затворной  
задержки

**100. Пружина затворной задержки** (рис. 60) служит для закрепления за-

держки на рамке и для удержания ее в нижнем положении; она надевается вырезом на стойку пружины затворной задержки и на стержень задержки.

**101. Ударно-спусковой механизм** состоит из колодки, курка, боевой пружины, шептала, разобщителя и спуска.

**Колодка** (рис. 61) служит для соединения курка, боевой пружины, шептала и разобщителя.

Колодка имеет в верхней части **перья**, которыми накладывается на рамку; перья с вну-

тренней стороны имеют **скосы** для направления патронов из магазина в патронник при движении затвора вперед; левое перо, кроме того, с внутренней стороны имеет **выступ** для отражения стреляной гильзы (патрона) при движении затвора назад после выстрела.

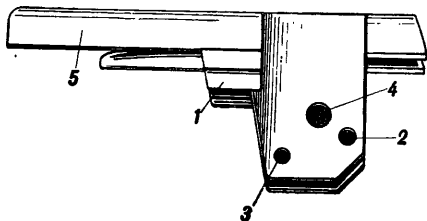

**Рис. 61.** Колодка ударно-спускового механизма:

1 — выступ; 2 — отверстие для шпильки боевой пружины; 3 — отверстие для оси шептала; 4 — отверстие для оси курка; 5 — перо



**Рис. 62.** Курок:

1 — предохранительный взвод; 2 — боевой взвод; 3 — дуговой паз; 4 — насечка

С боков колодка имеет: **выступы**, которыми она входит в вырезы рамки; три **отверстия**: одно — большего диаметра — для оси курка, второе — меньшего диаметра — для оси шептала и третье — для шпильки боевой пружины.

Передняя стенка имеет: **канал** для разобщителя; снизу — **паз** для конца пружины шептала.

**Курок** (рис. 62) служит для сообщения движения ударнику. Курок имеет: сверху — **насечку** для взведения курка рукой; снизу — два **выступа**: верхний — **предохранительный взвод**, нижний — **боевой взвод**; дорожку для прохода лопасти разоб-

щителя, **отверстие** для оси курка и **дуговой паз** для прохода опорной шпильки боевой пружины; внутри — **гнездо** для боевой пружины. Курок вращается на оси, которая помещается в отверстиях колодки ударно-спускового механизма.



Рис. 63. Боевая пружина

**Боевая пружина** (рис. 63) служит для сообщения курку быстрого вращательного движения; она помещается в гнезде

курка и одним концом упирается в дно гнезда курка, а другим в **опорную шпильку**, укрепленную в колодке ударно-спускового механизма.

**Шептало** (рис. 64) служит для удержания курка на предохранительном и боевом взводах.

Оно имеет: в нижней части — **паз** для помещения пятки пружины шептала; уступ для упора спусковой тяги спуска; в средней части — **отверстие** для оси шептала; с левой стороны — **выступ** для запирания разобщителя при поста-



Рис. 64. Шептало:

1 — отверстие для оси; 2 — паз;  
3 — пружина; 4 — выступ; 5 — уступ

новке курка на предохранительный взвод; **пружину**, которая прижимает шептало к курку и тем обеспечивает заскакивание шептала за предохранительный и боевой взводы; **ось**, на которой вращается шептало; ось удерживает разобщитель в колодке ударно-спускового механизма и

ограничивает отход его вниз при надавливании на него затвором.

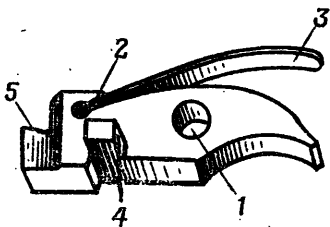
**Разобщик** (рис. 65) служит для разобщения спусковой тяги спуска от шептала после нажима на спуск и производства выстрела, для того

чтобы курок мог снова встать на боевой взвод при отходе затвора назад вне зависимости от того, отпущен или не отпущен спуск.

Разобщик предохраняет от производства выстрела при не вполне закрытом затворе и запирает затвор, когда курок поставлен на предохранительный взвод.

Разобщик состоит из **стебля** с горизонтальной и наклонной гранями сверху, которыми он упирается в выемку затвора, **лопасти** с овальным отверстием для оси шептала и коленчатого **выступа**, служащего для сцепления с выступом шептала и для опускания тяги спуска.



Рис. 66. Спуск со спусковой тягой



Рис. 65. Разобщик:  
1 — лопасть; 2 — стебель; 3 — коленчатый выступ

**Спуск** (рис. 66) составляет одно целое со спусковой тягой. Он служит для отвода нижней части шептала назад при нажиме пальцем на спуск и для поднимания разобщика кверху, когда тяга находится в переднем положении. Спуск помещается в рукоятке рамки и огражден спусковой скобой. На заднюю стенку тяги надавливает спусковая пружина, удерживающая спуск в пе-

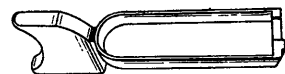
реднем и верхнем положениях. Спусковая тяга на задней стенке имеет: **выступ** для упора спусковой пружины, **вырез** для прохода шептала.

**102. Спусковая пружина** (рис. 67) служит для подачи спусковой тяги вперед и вверх. Верхним концом она надавливает на заднюю стенку спусковой тяги, а нижним крепится шпилькой в задней стенке рукоятки.

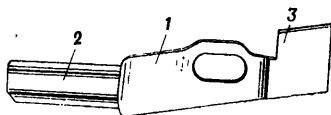

Рис. 67. Спусковая пружина

**103. Магазин** (рис. 68) служит для помещения восьми патронов; он состоит из коробки, подавателя, пружины подавателя, крышки и задержки крышки.

Верхние края боковых стенок **коробки** магазина загнуты внутрь для удержания патронов и подавателя; левая стенка имеет: вырез для помещения зуба затворной задержки; шесть отверстий для указания количества находящихся в магазине патронов; правая стенка имеет: спереди

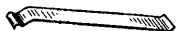

Рис. 68. Магазин



Рис. 69. Подаватель

окно для зуба защелки; семь отверстий для указания количества находящихся в магазине патронов.

Снизу края коробки загнуты для сцепления с загибами крышки магазина.

**Подаватель** (рис. 69) служит для подачи патронов из магазина; он имеет: площадку, на которую ложится нижний патрон при наполнении магазина; зацеп, который при магазине без патронов надавливает на зуб затворной задержки и поднимает его вверх; отогнутый вниз конец, направляющий движение подавателя в магазине.

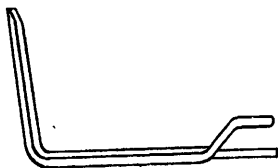
**Пружина подавателя** (рис. 70) служит для подачи вверх подавателя с патронами.



Рис. 70. Пружина подавателя

**Крышка магазина** (рис. 71) надевается загибами на загнутые края коробки; она имеет отверстие для зуба задержки крышки магазина и снизу ушко для прикрепления ремня; крышка удерживается на коробке при помощи задержки.

**Задержка крышки** с зубом служит для закрепления крышки магазина на коробке и опорой для нижнего конца пружины подавателя.



Рис. 71. Крышка магазина



## Боевой патрон

**104.** Боевой пистолетный патрон (рис. 72) состоит из гильзы, капсюля, заряда и пули.



Рис. 72. Боевой патрон

**Гильза** служит для помещения порохового заряда и соединения всех частей патрона. Гильза имеет дульце для соединения с пулей, скат (переходная часть от дульца к корпусу) и корпус для помещения порохового заряда. В дне гильзы имеются: **гнездо** для капсюля; **наковальня**, на которой бойком разбивается капсюль; два **затравочных отверстия**, сквозь которые к пороху проходит пламя разбитого капсюля. Снаружи у дна гильзы имеется кольцевая **проточка** для зацепа выбрасывателя.

**Капсюль** служит для воспламенения пороха в патроне; в нем помещается ударный состав, прикрытый оловянным кружком.

**Заряд** бездымного пороха заполняет корпус гильзы.

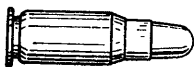
**Пуля** состоит из сердечника, впрессованного в оболочку. Она закреплена в гильзе круговым обжимом дульца гильзы и кернением.

## Глава II

### РАБОТА ЧАСТЕЙ И МЕХАНИЗМОВ ПИСТОЛЕТА

#### Положение частей и механизмов пистолета без магазина и при спущенном курке

**105.** Ствол находится в крайнем переднем положении; ось затворной задержки удерживает

при помощи серьги утолщенную часть ствола в приподнятом положении; опорные выступы затвора вошли в кольцевые проточки утолщенной части ствола; ствол заперт затвором; затвор венчиком упирается в задний обрез ствола и удерживается у ствола возвратной пружиной; пружина наконечником упирается в направляющую втулку, а задним концом — в головку направляющего стержня и в прилив ствола.

**Курок** находится в переднем положении; под действием боевой пружины он надавливает на ударник сзади.

**Ударник** находится в переднем положении; его пружина сжата, и боек выступает за переднюю плоскость затвора.

**Боевая пружина** — в наименьшем напряжении; одним концом она упирается в дно гнезда, а другим — в опорную шпильку.

**Шептало** своей пружиной прижато к передней поверхности курка.

**Разобщитель** выступом спусковой тяги поднят в крайнее верхнее положение и головкой стебля помещается в выемке затвора.

**Спуск** под действием спусковой пружины находится в переднем положении; задний конец спусковой тяги приподнят и приподнимает разобщитель кверху.

**Затворная задержка** под действием своей пружины опущена зубом вниз, и ее выступ находится ниже боковой стенки кожуха затвора.

### **Работа частей и механизмов пистолета при зарядании**

**106.** Для зарядания пистолета надо: 1) наполнить магазин восемью патронами; 2) вставить

магазин в рукоятку пистолета; 3) отвести затвор назад до отказа и отпустить его.

**При наполнении магазина** патроны ложатся на площадку подавателя один на другой, сжимая пружину подавателя; по мере наполнения магазина патронами пружина подавателя все более и более сжимается и, нажимая на подаватель снизу, поднимает патроны вверх; верхний патрон передним концом пули лежит выше передней стенки магазина и удерживается в нем загнутыми краями боковых стенок коробки магазина.

**При постановке магазина в рукоятку** зуб защелки магазина заскакивает в вырез и удерживает магазин от выпадения вниз.

**При отводе затвора назад** затвор, скользя продольными пазами по выступам рамки, отходит в заднее положение, отводит курок назад и ставит его на боевой взвод; опорными выступами затвор отводит ствол назад. Движение затвора назад ограничивается упором заднего обреза трубки кожуха затвора в головку направляющего стержня пружины.

**Ствол**, отходя назад, опускается утолщенной частью вниз, так как серьга, при помощи которой он связан с рамкой, получает вращение вокруг оси затворной задержки вниз и назад и увлекает в том же направлении и ствол. При опускании задней части ствола вниз опорные выступы затвора выходят из кольцевых проточек ствола, благодаря чему ствол выходит из сцепления с затвором. Движение ствола назад ограничивается упором его в дно паза рамки.

**Ударник** под действием своей пружины отводится назад, и его боек скрывается за чашку затвора.

**Разобщик** от надавливания скосом выемки на нижней части затвора опускается вниз, коленчатым выступом отклоняет книзу спусковую тягу и выводит ее из сцепления с уступом шептала.

**Возвратная пружина** при отходе затвора назад сжимается между направляющей втулкой и головкой направляющего стержня.

**Курок** под действием скоса задней части затвора, вращаясь на своей оси, отходит назад и становится на боевой взвод.

**Шептало** своей пружиной все время прижимается носиком к передней поверхности курка и, поворачиваясь вокруг оси, последовательно заскакивает за предохранительный и боевой взводы курка. В момент, когда носик шептала находится в зарезе предохранительного взвода курка, выступ шептала заскакивает за коленчатый выступ разобщика, а при дальнейшем движении курка назад вновь освобождает разобщик.

**При движении затвора вперед** (под действием возвратной пружины) затвор продвигает верхний патрон из магазина в патронник; патрон, скользя по нижележащему патрону в магазине, по скосам перьев колодки ударно-спускового механизма и по наклонному скосу заднего обреза ствола, входит в патронник; при этом второй патрон под действием пружины подавателя магазина приподнимается подавателем вверх и становится на место первого патрона, поданного в патронник.

**Ствол** под давлением чашки затвора на дно патрона начинает двигаться вперед и вверх, вращаясь на серьге; опорные выступы затвора

входят в кольцевые проточки утолщенной части ствола: ствол заперт затвором.

**Зацеп выбрасывателя затвора** заскакивает в проточку патрона в патроннике.

**Ударник** под действием своей пружины остается в заднем положении.

**Курок** — на боевом взводе.

### **Работа частей и механизмов пистолета при постановке курка на предохранительный взвод**

107. Для перестановки курка с боевого взвода на предохранительный надо наложить большой палец правой руки на головку курка и нажать указательным пальцем той же руки на спуск. Как только курок, придерживаемый большим пальцем, соскочит с боевого взвода и слегка двинется вперед, отпустить спуск и, продолжая придерживать курок, плавно спустить его до постановки на предохранительный взвод.

При этом действие частей будет следующее:

**Спусковая тяга** задней стенкой надавливает на уступ шептала и отводит нижнюю часть его назад; носик шептала выходит из зареза боевого взвода курка.

**Курок**, как только носик шептала выйдет из его боевого взвода, под действием боевой пружины начинает вращаться на оси; его движение вперед задерживается большим пальцем правой руки; передняя плоскость его не касается ударника.

**Спусковая тяга** с прекращением нажима на спуск под действием своей пружины отходит вперед, а ее задняя стенка отходит от уступа шептала.

**Шептало** с началом движения курка вперед носиком скользит по передней поверхности курка

и под действием пружины шептала заскакивает в зарез предохранительного взвода курка; при этом выступ шептала заскакивает снизу за коленчатый выступ разобщителя.

**Разобщитель**, после того как за его коленчатый выступ заскочит выступ шептала, остается в верхнем положении и не может опуститься; благодаря этому затвор нельзя отодвинуть назад.

**Боевая пружина** слегка сжата.

### **Работа частей и механизмов пистолета при постановке курка на боевой взвод**

**108.** Для постановки курка на боевой взвод с предохранительного надо наложить большой палец за головку курка и отвести ее назад и вниз.

При этом действие частей будет следующее:

**Курок**, вращаясь на оси, сожмет боевую пружину; как только в зарез боевого взвода заскочит носик шептала, курок остановится на боевом взводе (в этот момент слышится щелчок).

**Шептало** при отведении курка назад ескользит носиком по передней поверхности курка и под действием своей пружины заскакивает в зарез боевого взвода курка; выступ шептала освобождает разобщитель.

### **Работа частей и механизмов пистолета при производстве выстрела**

**109.** Для производства выстрела надо пальцем руки нажать на спуск. При этом действие частей будет следующее:

**Спусковая тяга** задней стенкой надавливает на уступ шептала и отводит нижнюю часть шептала

назад, благодаря чему носик шептала выходит из зареза боевого взвода курка.

**Курок** под действием боевой пружины резко поворачивается на оси вперед и ударяет по ударнику.

**Ударник**, сжимая пружину, двигается вперед, ударяет бойком по капсюлю патрона и воспламеняет его.

Давлением образовавшихся газов пуля выбрасывается из канала ствола; в то же время газы ударяют в стенки и дно гильзы. Стенки гильзы раздаются и плотно прижимаются к стенкам патронника. Удар газов в дно гильзы передается затвору пистолета, отчего получается отдача.

**Примечание.** Отдача ощущается рукой в момент резкого удара трубки кожуха затвора о головку направляющего стержня возвратной пружины.

### **Работа частей и механизмов пистолета после выстрела**

**110.** Под действием отдачи затвор и ствол отходят назад; при этом части пистолета производят ту же работу, что при отводе затвора назад рукой при зарядании (см. ст. 106) и, кроме того:

**При отходе затвора назад** выбрасыватель зацепом извлекает из патронника гильзу и удерживает ее до удара шляпки гильзы в отражательный выступ левого пера колодки ударно-спускового механизма, под действием которого гильза вылетает в окно затвора вправо вперед вверх. Верхний патрон в магазине в момент выбрасывания стреляной гильзы действием подающего механизма поднимается вверх.

Если в магазине нет патронов, зацеп подавателя поднимает за зуб затворную задержку, наружный выступ которой заскакивает в вырез левой стенки затвора и тем останавливает затвор в отведенном положении.

При наличии в магазине патронов затвор действием возвратной пружины возвращается в переднее положение.

**При возвращении затвора вперед** затвор, ствол, выбрасыватель, ударник производят работу, указанную в ст. 106. Курок остается на боевом взводе.

Спуск при прекращении нажима на него пальцем под действием спусковой пружины возвращается в переднее положение; задняя стенка поднимает вверх разобщитель, стемпель которого входит в выемку затвора.

**Примечание.** Если спуск был отпущен и снова нажат до момента полного закрытия затвора, то курок в этом случае с боевого взвода не спустится, так как разобщитель будучи утоплен в гнездо колодки, не даст возможности спусковой тяге отвести шептало. Эта возможность появится тогда, когда разобщитель сможет подняться вверх, т. е. когда затвор будет закрыт, ствол заперт и выемка затвора станет против головки разобщителя.

### Глава III

## **НАРУШЕНИЕ НОРМАЛЬНОЙ РАБОТЫ МЕХАНИЗМОВ ПИСТОЛЕТА**

111. В отношении общих мер предупреждения и устранения задержек при стрельбе руководствоваться указаниями ст. 29 и 30 настоящего Наставления.



## Характерные неисправности, вызывающие задержки при стрельбе:

Задержки	Причины задержки	Способ устранения
<p>1. При постановке магазина в рукоятку пистолета чувствуется затруднение.</p> <p>2. Вставленный в рукоятку магазин выпадает.</p> <p>3. Чувствуется затруднение при отводе затвора назад.</p>	<p>Помятости и загрязнение магазина; загрязнение окна рукоятки рамки для помещения магазина.</p> <p>Поломка или износ зуба защелки магазина; поломка или ослабление пружины защелки магазина; засорение окна для зуба защелки магазина.</p> <p>Сгустилась смазка, загрязнение, побитости или заусеницы на продольных пазах затвора и выступах рамки.</p>	<p>Вынуть и осмотреть магазин и, если есть помятости, отправить в оружейную мастерскую; в противном случае обтереть магазин тряпкой и слегка смазать; прочистить и слегка смазать щечки и стенки рукоятки.</p> <p>Вынуть магазин, установить неисправность; отправить пистолет в оружейную мастерскую или вычистить окно магазина.</p> <p>Произвести полную разборку пистолета и в случае сгустившейся смазки и загрязнения вычистить части, насухо протереть и смазать их жидкой оружейной смазкой; при обнаружении побитостей и заусениц отправить</p>

Задержки	Причины задержки	Способ устранения
<p>4. Курок не становится на боевой взвод.</p>	<p>Износ зареза боевого взвода курка или носика шептала; ослабленные пружины шептала.</p>	<p>пистолет в оружейную мастерскую. Отправить пистолет в оружейную мастерскую.</p>
<p>5. Ударник не отходит в крайнее заднее положение при постановке курка на боевой взвод.</p>	<p>Ослабление пружины ударника; сгущение смазки или засорение канала затвора; погиб бойка ударника.</p>	<p>Отправить пистолет в оружейную мастерскую.</p>
<p>6. Неподача патрона из магазина в патронник.</p>	<p>Верхний патрон головкой пули уткнулся в переднюю стенку магазина, перекос верхнего патрона в магазине.</p>	<p>Оттянуть затвор назад и отпустить его.</p>
<p>7. Недокрытие патрона затвором.</p>	<p>Ослабление или поломка возвратной пружины; сгущение смазки или загрязнение продольных пазов затвора или выступов рамки; наличие побитостей или заусениц на тех же частях; загрязнение патрона или патронника; зацеп выбрасывателя не заскочил за шляпку патрона.</p>	<p>Дослать затвор вперед рукой.</p>

Задержки	Причины задержки	Способ устранения
8. Курок не становится на предохранительный взвод.	Износ зареза предохранительного взвода курка или носика шептала; ослабление пружины шептала; поломка или ослабление пружины спусковой тяги.	Отправить пистолет в оружейную мастерскую.
9. При курке, поставленном на предохранительный взвод, затвор при небольшом усилии отходит назад.	Износ выступа шептала, износ колеччатого выступа или головки разобщителя.	Отправить пистолет в оружейную мастерскую.
10. Осечка.	Неисправность капсюля патрона (глубоко посажен, покрыт зеленью), сгущение смазки или загрязнение частей ударно-спускового механизма пистолета; ослабление боевой пружины; поломка ударника; неправильный выход бойка ударника.	Взвести курок и снова произвести выстрел; при вторичной осечке выбросить из патронника негодный патрон, отодвинув затвор назад.
11. Неизвлеченные гильзы.	Загрязнение патронника; поломка зацепа выбрасывателя или ослабление его пружины.	Оттянув затвор рукой до отказа назад, большим пальцем правой руки поднять затворную задержку вверх так, чтобы выступ ее поместился в соответ-

Задержки	Причины задержки	Способ устранения
<p>12. Ущемление гильзы.</p>	<p>Сгущение смазки или загрязнение продольных пазов затвора и выступов рамки; загрязнение патронника или патрона, износ зацепа выбрасывателя, разрыв или сильное раздутие гильзы.</p>	<p>в ствующем вырезе затвора и затвор остался в открытом положении; вынуть магазин, спустить затвор, отжав вниз затворную задержку, и снова быстро отодвинуть затвор назад; если при этом выбрасыватель снова сорвется и гильза останется в патроннике, оттянув затвор назад, поднять затворную задержку вверх так, чтобы выступ поместился в соответствующем вырезе затвора (затвор в открытом положении); вытолкнуть гильзу протиркой, протереть ствол и патронник.</p> <p>Удерживая пистолет в правой руке и наклонив его в правую сторону, левой рукой слегка оттягивая затвор назад, вытряхнуть гильзу из пистолета.</p>

Задержки	Причины задержки	Способ устранения
<p>13. Утыкание патрона.</p>	<p>Верхний патрон неправильно лежал на подавателе; погиб верхних краев боковых стенок коробки магазина.</p>	<p>Немного оттянуть затвор назад и отпустить его.</p>
<p>14. После выстрела затвор остался в открытом положении до израсходования всех патронов в магазине.</p>	<p>Выступ затворной задержки заскочил в соответствующий вырез левой стенки затвора вследствие заусениц на углу выема для затворной задержки и ослабления пружины затворной задержки; перекос второго патрона в магазине.</p>	<p>Нажать большим пальцем правой руки на гребень затворной задержки и вывести выступ ее из выреза стенки затвора.</p>
<p>15. Непроизвольная автоматическая стрельба; при отходе затвора после выстрела курок не встал на боевой взвод.</p>	<p>Загрязнение или сгущение смазки на боковых стенках рамки или износ верхней грани задней стенки спусковой тяги, зареза боевого взвода курка, носика шептала; износ или поломка пружины шептала.</p>	<p>Большим пальцем правой руки нажать на пуговку магазинной защелки.</p>

## Глава IV

**ПРАВИЛА СБЕРЕЖЕНИЯ И ОБРАЩЕНИЯ  
С ПИСТОЛЕТОМ**

112. В отношении общих указаний сбережения пистолета и обращения с ним руководствоваться указаниями ст. 33—40 настоящего Наставления.

113. При носке заряженного пистолета в кобуре курок ставить на предохранительный взвод.

**Разборка и сборка пистолета****Порядок разборки и сборки  
пистолета**

114. В отношении общих указаний при разборке и сборке пистолета руководствоваться указаниями ст. 41—42 настоящего Наставления.

**Порядок неполной разборки  
пистолета**

115. Неполная разборка пистолета производится в такой последовательности:

1) **вынуть магазин:** удерживая пистолет в правой руке за рукоятку, большим пальцем этой же руки надавить на пуговку защелки магазина и левой рукой подхватить магазин (рис. 73); прежде чем производить дальнейшую разборку, проверить, нет ли патрона в патроннике; для этого, удерживая пистолет в правой руке, не нажимая на спуск, левой рукой взвести курок и оттянуть затвор назад, осмотреть патронник, отпустить затвор, спустить курок, придерживая его большим пальцем правой руки;

2) **вынуть затворную задержку:** взяв пистолет за рукоятку в левую руку, а магазин в правую,



Рис. 73. Как вынуть магазин

концом крышки магазина сдвинуть назад пружину затворной задержки (рис. 74) и за загнутый выступ пружины отодвинуть ее еще дальше назад, чтобы она освободила ось затворной задержки; при этом пружину совсем не снимать, а оставить на стойке; взяв пистолет в правую

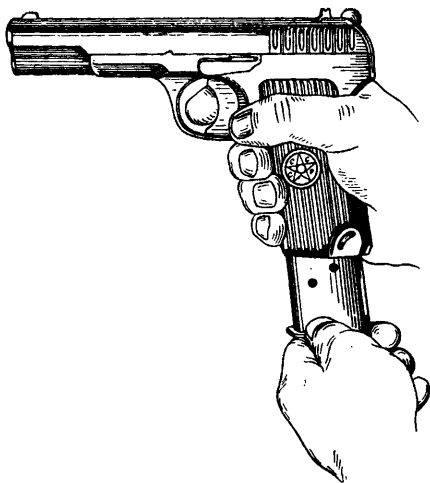

Рис. 74. Как сдвинуть пружину затворной задержки

руку, надавить указательным пальцем правой руки на выступающую часть оси затворной задержки, сдвинуть ее с места и вынуть затворную задержку, взяв ее за гребень левой рукой (рис. 75);



Рис. 75. Как вынуть затворную задержку

3) **снять затвор со стволом:** удерживая пистолет за рукоятку в правой руке, левой рукой снять затвор, сдвигая его по пазам рамки вперед и придерживая большим пальцем левой руки возвратную пружину (рис. 76);



Рис. 76. Как снять затвор со стволом

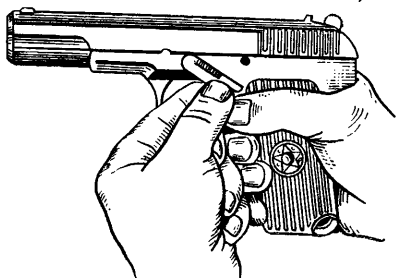

4) **вынуть возвратную пружину:** удерживая затвор левой рукой возвратной пружиной кверху, правой рукой вынуть пружину из кожуха затвора вместе с направляющим стержнем и наконечником (рис. 77);

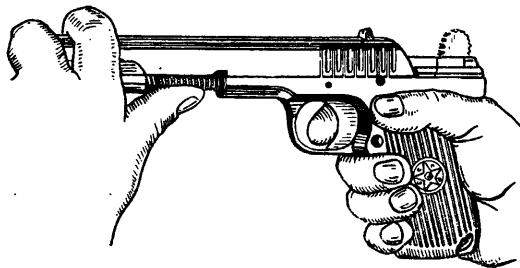

Рис. 77. Как вынуть возвратную пружину

5) **вынуть направляющую втулку:** повернув ее на  $180^\circ$ , вынуть из кожуха затвора вперед (рис. 78);

6) **вынуть ствол:** повернуть затвор так, чтобы опорные выступы затвора вышли из кольцевых проточек ствола и ствол несколько сместился вперед; наклонив серьгу вперед, правой рукой вынуть ствол (рис. 79);

7) **снять колодку ударно-спускового механизма:** удерживая левой рукой рамку пистолета за рукоятку, правой рукой снять колодку кверху (рис. 80).

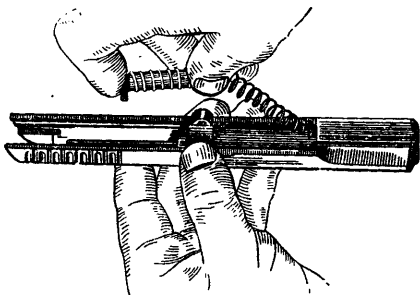

Рис. 78. Как вынуть направляющую втулку



Рис. 79. Как вынуть ствол



Рис. 80. Как снять колодку ударно-спускового механизма

## Порядок сборки пистолета после неполной разборки его

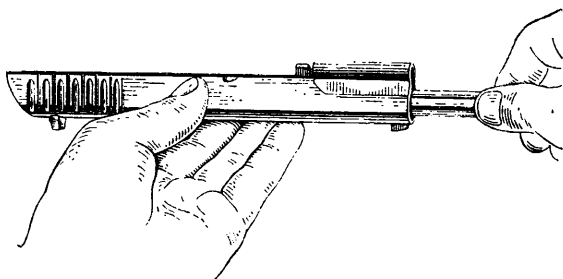
116. Сборка пистолета производится в такой последовательности:

1) **вставить колодку ударно-спускового механизма:** взяв в левую руку рамку пистолета за рукоятку, правой рукой поставить колодку на свое место;

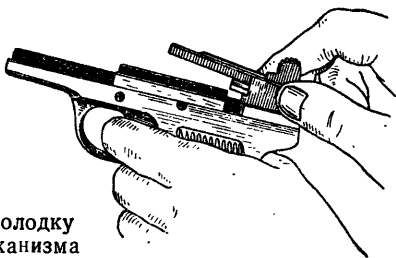
2) **вставить ствол:** взяв затвор в левую руку внутренней стороной кверху, а ствол — в правую, наклонить серьгу ствола вперед и вставить ствол в кожух затвора спереди;

3) **вставить направляющую втулку** в кожух, как только фланцы втулки упрутся в обрез кожуха затвора, повернуть втулку на  $180^\circ$ ;

4) **вставить возвратную пружину:** взяв пружину в правую руку, вставить ее наконечником в трубку кожуха затвора; откинуть серьгу до отказа назад; взяв правой рукой за головку направляющего стержня и сжимая пружину к наконечнику, вставить головку стержня между стенками затвора, наблюдая при этом, чтобы возвратная пружина не выскочила и прилив ствола занял среднее положение по отношению к головке направляющего стержня;

5) **надеть затвор со стволом на рамку:** взяв рамку за рукоятку в правую руку, нажать большим пальцем этой руки сверху на колодку ударно-спускового механизма, чтобы она не препятствовала продвижению затвора; взять затвор в левую руку и, придерживая возвратную пружину, надвинуть затвор на рамку, направляя пазы затвора по выступам рамки;

6) **вставить затворную задержку:** удерживая пистолет в правой руке, левой надвинуть затвор на рамку до совмещения их задних обрезов и, удерживая затвор в таком положении левой рукой, правой вставить задержку с левой стороны рамки так, чтобы ось и зуб стали на свое место;

7) **закрепить пружину затворной задержки:** взяв пистолет в левую руку, а магазин в правую, концом крышки захватить за отогнутый выступ пружины и осторожно, не царапая рамки, продвинуть пружину вперед до заскакивания захвата ее за головку оси затворной задержки;

8) **вставить магазин:** удерживая пистолет правой рукой за рукоятку, левой рукой вставить магазин и легким толчком ладони дослать его до отказа вверх, чтобы зуб защелки заскочил в за-рез;

9) **проверить правильность сборки и действия частей собранного пистолета.**

### Порядок полной разборки пистолета

117. Полная разборка пистолета производится в такой последовательности:

1) **произвести неполную разборку пистолета** (ст. 115);

2) **разобрать ударно-спусковой механизм:**

**отделить шептало и разобщитель:** наложив большой палец левой руки на курок, а указательный на задние концы перьев, слегка отодвигая (взводя) курок, заточенной спичкой (палочкой) вытолкнуть ось шептала, вынуть шептало и разобщитель из колодки (рис. 81);

**отделить курок и боевую пружину:** удерживая колодку ударно-спускового механизма так же,

как и при отделении шептала, слегка отвести курок назад; вытолкнуть стержнем разобшителя ось курка; вынуть ось из колодки; при этом курок отделится от колодки и боевая пружина свободно выйдет из гнезда (рис. 82);



Рис. 81. Как вынуть шептало



Рис. 82. Как отделить курок

3) **отделить левую щечку рукоятки:** взяв рамку в левую руку, деревянной палочкой или лезвием отвертки отодвинуть хвост закрепляющей планки щечки влево и, надавливая на щечку изнутри, отделить ее от рамки;

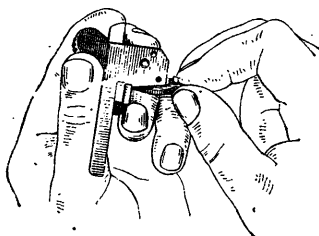

Рис. 83. Как утопить задержку крышки

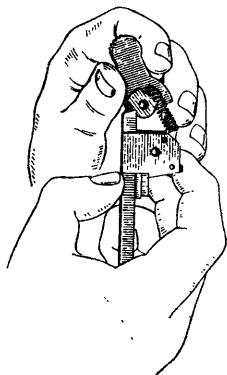
4) **отделить правую щечку рукоятки:** повернуть закрепляющую планку щечки и отделить щечку от рамки;

5) **разобрать магазин:** взяв магазин в левую руку крышкой кверху и задней стенкой к ладони, заточенным концом спички (палочки) утопить зуб задержки (рис. 83) и одновременно большим пальцем левой руки сдвинуть крышку слегка вперед; большим и указательным пальцами правой руки снять крышку (рис. 84) за вы-

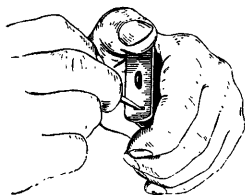

Рис. 84. Как снять крышку магазина



Рис. 85. Как освободить пружину

ступающий конец ее, придерживая большим пальцем левой руки задержку и пружину подавателя (рис. 85); постепенно отпуская палец, снять задержку, вынуть пружину подавателя и подаватель;

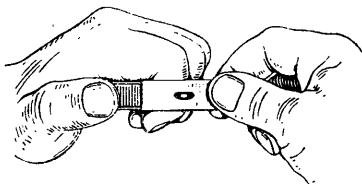
6) **отделить направляющий стержень и наконечник возвратной пружины:**

**отделить направляющий стержень:** удерживая возвратную пружину в руке, вынуть направляющий стержень (рис. 86);

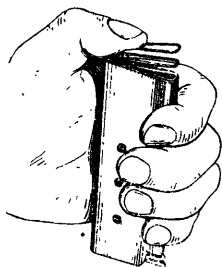
**отделить наконечник:** удерживая возвратную пружину в руке, вынуть наконечник из первого



Рис. 86. Как вынуть направляющий стержень

витка пружины, поворачивая его слева направо (рис. 87).

Остальные части пистолета отделяются и разбираются только в оружейной мастерской.

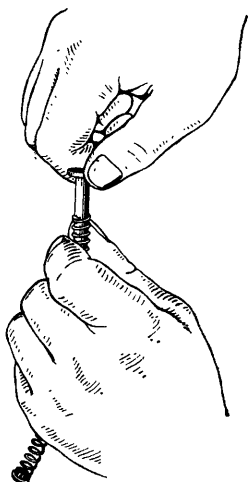

Рис. 87. Как отделить наконечник

### Порядок сборки пистолета после полной разборки его

118. Сборка пистолета производится в такой последовательности:

1) собрать колодку ударно-спускового механизма:

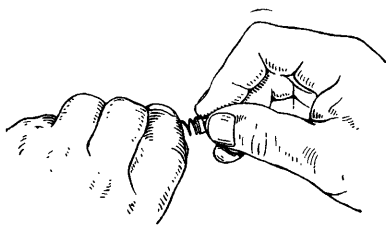
**вложить боевую пружину в гнездо курка;**

**вставить курок в колодку:** взяв курок со вставленной пружины в правую руку, а колодку в левую, упереть курок головкой в стол или деревянную подкладку, несколько наклонив его вперед; наложить колодку на курок так, чтобы опорная шпилька боевой пружины упиралась в пружину

жину; надавливать левой рукой на колодку до тех пор, пока отверстие курка не встанет против отверстия колодки; правой рукой вставить ось курка в отверстия колодки и курка;

**вставить разобщик:** удерживая колодку в левой руке, как для разборки, правой рукой поставить разобщик на место;

**вставить шептало с осью:** удерживая колодку в левой руке, большим пальцем левой руки несколько отвести головку курка назад, правой — вложить шептало так, чтобы пружина его верхним концом поместилась в соответствующем гнезде колодки (рис. 88); вставить ось шептала;



Рис. 88. Как вставить шептало

2) **прикрепить правую щечку:** установив щечку на свое место, повернуть закрепляющую планку

так, чтобы она обоими концами поместилась в соответствующих выемках рукоятки рамки;

3) **прикрепить левую щечку:** установить ее так же, как правую, и повернуть закрепляющую планку за хвост деревянной палочкой или лезвием отвертки;

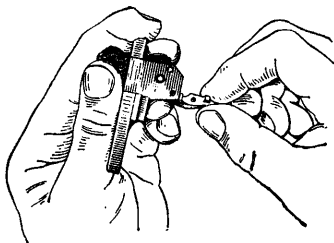
4) **собрать возвратную пружину:**

**вставить наконечник:** поворачивая его слева направо, вставить наконечник так, чтобы первый виток пружины поместился в желобке наконечника;

**вставить направляющий стержень;**



**5) собрать магазин:**

**вложить подаватель:** удерживая магазин в левой руке, правой рукой вложить подаватель сверху спереди; при этом следует наклонить магазин так, чтобы подаватель площадкой прилегал к загибам магазина, а направляющим концом — к задней стенке магазина;

**вложить пружину подавателя** так, чтобы ее короткий конец, загнутый в кольцо, пришелся под левой стороной подавателя сзади зацепа;

**вставить задержку и крышку магазина:** удерживая магазин в левой руке и наложив задержку на конец пружины, большим и указательным пальцами правой руки сжать пружину так, чтобы задержка стала вровень с нижними краями магазина; удерживая пружину в таком положении большим пальцем левой руки, правой рукой надвинуть крышку магазина на свое место; при заскикивании зуба задержки в вырез крышки должен получиться щелчок;

**6) дальнейшая сборка пистолета** производится так же, как указано в ст. 116.

### Осмотр пистолета

**119.** Периодический осмотр пистолетов в собранном и разобранном виде офицерским и сержантским составом производится в сроки, указанные Уставом внутренней службы; степень разборки пистолета заранее определяется осматривающим.

**120.** Военнослужащий, вооруженный пистолетом, должен осматривать пистолет ежедневно перед выходом на занятия и во время чистки. Ежедневный осмотр производится в собранном

виде, а во время чистки — в разобранном и собранном виде. Осмотр принадлежности производится перед чисткой пистолета.

**121.** При повседневном осмотре проверять:

1) нет ли на металлических частях налета ржавчины, загрязнения, глубоких царапин, забоин и трещин;

2) работу частей пистолета при постановке курка на предохранительный и боевой взвод;

3) работу спусковой тяги;

4) исправны ли мушка и целик;

5) удерживается ли магазин в рукоятке;

6) не заткнут ли канал ствола;

7) чист ли канал ствола (проверять, если есть сомнение в чистоте).

**122.** О всякой неисправности, обнаруженной при осмотре пистолета, солдат обязан немедленно доложить своему командиру. Неисправности пистолета, которые не могут быть устранены средствами подразделения, устраняются в оружейной мастерской.

#### Осмотр пистолета в собранном виде

**123.** При осмотре проверять:

1) **одинаковую ли нумерацию имеют** затвор и рамка; нет ли на поверхности пистолета ржавого налета, царапин, забоин и трещин на частях;

2) **мушку:** нет ли на ней побитостей и забоин, мешающих прицеливанию; не погнута ли и не слишком ли стерта мушка;

3) **правильность постановки целика:** нет ли забоин, задиринов и помятостей на прицельной прорезе; перпендикулярно ли положение целика по отношению к мушке; прочно ли держится целик

в пазах и не сместился ли он со своего места (совпадает ли метка на целике с соответствующей меткой на кожухе затвора);

4) **не сместились ли шпильки выбрасывателя и ударника;**

5) **пружину затворной задержки:** не сломан и не погнут ли задний загнутый выступ пружины; прочно ли удерживается пружина на стойке и оси затворной задержки; удерживает ли пружина затворную задержку в рамке и отводит ли она вниз зуб затворной задержки;

6) **затворную задержку:** нет ли забоин, задирин или побитостей на выступе затворной задержки; удерживает ли затворная задержка выступом затвор в открытом положении при вставленном магазине без патронов; для проверки вложить в рукоятку рамки магазин без патронов, оттянуть затвор назад и тотчас же отпустить его;

7) **работу магазинной защелки:** удерживает ли защелка магазин в рукоятке; при нажиме на пуговку защелки свободно ли выдвигается магазин под действием пружины подавателя и своей тяжести;

8) **щечки рукоятки:** плотно ли держатся щечки на своих местах, нет ли у них отколов;

9) **чистоту канала ствола:** оттянуть затвор назад, приподнять вверх за гребень затворную задержку и отпустить затвор; вложить полоску белой бумаги в окно затвора; осмотр канала ствола производить с дульной части, повернувшись спиной к свету; в канале ствола пистолета не должно быть недостатков, указанных в ст. 66, п. 25 Наставления по стрелковому делу. Винтовка обр. 1891/30 г. и карабины обр. 1938 г. и обр. 1944 г.;

10) **чашечку затвора:** нет ли на ней ржавчины, грязи и порохового нагара;

11) **работу частей пистолета при досылании патрона из магазина в патронник:** зарядить магазин учебными патронами, вложить магазин в рукоятку пистолета, оттянуть затвор назад и отпустить его; проверить, дошел ли затвор в переднее положение и дослан ли патрон в патронник;

12) **не происходит ли срыв курка с предохранительного взвода в следующих случаях:** а) при нажатии на спуск или на головку курка снизу (раздельно); б) при нажатии на передний срез затвора; при этом перемещение затвора назад допускается до 2,5 мм;

13) **постановку курка на боевой взвод и его работу:** поставленный на боевой взвод курок при легком надавливании на его головку сзади не должен срываться; при нажиме на головку курка сверху она должна несколько отойти вниз; при нажиме на спуск курок должен стремительно срываться с боевого взвода и производить отчетливый удар;

14) **работу спусковой тяги:** при нажиме на спуск курок должен срываться с боевого взвода; при прекращении нажима на спуск тяга должна возвращаться в переднее положение.

### Осмотр пистолета в разобранном виде

124. В разобранном пистолете подробно осматривать каждую отдельную часть, обращая внимание, нет ли на ней ржавчины, трещин, скошенности металла, погнутости, забоин и заусениц, могущих нарушить нормальную работу механизмов.

**125.** При осмотре проверять:

1) **одинаковую ли нумерацию имеют части пистолета** (на кожухе затвора, на стволе, на левой стенке рамки, на колодке ударно-спускового механизма и на крышке магазина);

2) **мушку, целик, шпильки выбрасывателя и ударника, затворную задержку и ее пружину, защелку, щечки рукоятки, ствол** — как указано в ст. 123;

3) **затвор**: не сместились ли шпильки выбрасывателя и ударника; не износился ли вырез для помещения выступа затворной задержки;

4) **ударник**: свободно ли он двигается в канале затвора, не износился ли боек ударника и достаточно ли он выходит из канала для выхода бойка (при нажиме на ударник сзади боек должен выходить на 1,3—1,7 мм), отводится ли боек назад пружиной после прекращения нажима пальцем на ударник сзади и скрывается ли он за переднюю стенку затвора;

5) **выбрасыватель**: прижимается ли пружиной передний конец выбрасывателя к затвору;

6) **серьгу**: не сместилась ли ось ее;

7) **возвратную пружину**: нет ли осадки у пружины (определяется сравнением с новой пружиной); не поломаны ли ее витки; хорошо ли пружина удерживает наконечник;

8) **направляющий стержень возвратной пружины**: не погнут ли он;

9) **колодку ударно-спускового механизма**: нет ли трещин, не поломаны ли перья щек; не износился ли отражательный выступ; не разносились ли отверстия для оси курка и шептала; не сместилась ли опорная шпилька боевой пружины;

10) **курок**: нет ли скошенности металла, помятости и значительного округления зарезов боевого и предохранительного взводов; не износилось ли отверстие для оси курка;

11) **боевую пружину**: нет ли осадки у пружины (определяется сравнением с новой пружиной);

12) **шептало**: не износились ли носик и пружина шептала; плотно ли удерживается пружина в пазу шептала; не износились ли ребра выступа шептала;

13) **разобщик**: не износились ли углы выступа; не износились ли горизонтальная и наклонная грани разобщика;

14) **рамку**: плотно ли впрессована в рамку стойка пружины затворной задержки; удерживает ли головка стойки пружину затворной задержки; не ослабла ли пружина магазинной защелки; не износился ли зуб магазинной защелки; исправно ли двигается назад тяга при слабом нажиме пальцем на спуск; свободно ли она возвращается вперед при прекращении нажима на спуск; опускается ли вниз задний конец тяги при нажиме на него сверху пальцем и поднимается ли он вверх при прекращении нажима;

15) **щечки**: целы ли и исправны ли заклепки закрепляющих планок; не погнуты ли концы закрепляющих планок;

16) **затворную задержку**: не износились ли пазы для пружины затворной задержки; не поломан ли зуб задержки; не износился ли выступ затворной задержки.

### Осмотр магазина

126. При осмотре разобранного магазина проверять исправность:

- 1) **коробки магазина:** не разогнуты ли верхние края стенок; исправно ли окно для зуба защелки; не погнут ли верх левой стенки у выреза для помещения зуба затворной задержки; не погнуты ли загнутые края коробки для крышки магазина;
- 2) **крышки магазина:** исправно ли отверстие для зуба задержки крышки магазина; прочно ли удерживается ушко крышки магазина;
- 3) **задержки:** не погнута ли она и ее зуб;
- 4) **подавателя:** не погнут ли он;
- 5) **пружины:** не поломана ли и не осела ли она (проверяется сравнением с новой).

### Проверка работы собранного пистолета и магазина

127. По окончании осмотра проверить работу:

- 1) **частей магазина:** плотно ли удерживается крышка магазина задержкой; подает ли вверх зацеп подавателя зуб затворной задержки при вставленном пустом (без патронов) магазине в рукоятку пистолета и при оттянутом назад и вновь отпущенном вперед затворе; энергично ли поднимает подаватель патроны (проверяется учебными патронами); удерживают ли верхние края боковых стенок магазина патроны от выскакивания их вверх; не перекашиваются ли патроны в магазине при подаче их подавателем; свободно ли вставляется магазин в рукоятку пистолета и удерживается ли он в нем зубом защелки;
- 2) **магазинной защелки и затворной задержки** (ст. 123);
- 3) **частей пистолета при досылании патрона из магазина в патронник и при постановке курка на предохранительный и боевой взвод** (ст. 123).

### **Чистка, смазка и дегазация пистолета**

128. При чистке, смазке и дегазации пистолета руководствоваться указаниями ст. 55—69 настоящего Наставления.

129. Чистку ствола производить со стороны патронника, для чего ствол класть на стол.

## **Глава V**

### **ПРОВЕРКА БОЯ ПИСТОЛЕТОВ И ПРИВЕДЕНИЕ ИХ К НОРМАЛЬНОМУ БОЮ**

130. В отношении правил проверки боя пистолетов руководствоваться указаниями ст. 70—85 настоящего Наставления со следующими изменениями и дополнениями:

1) мушку пистолета не опиливать;

2) если бой пистолета по кучности удовлетворяет норме (пробоины вмещаются в габарит 15 см), а отклонение средней точки попадания от контрольной не более 15 см, но больше 5 см, то пистолет передается оружейному мастеру для соответствующего передвижения или замены целика; целик заменяется более низким (высоким), если средняя точка попадания оказалась выше (ниже) контрольной точки, и передвигается влево (вправо), если средняя точка попадания оказалась правее (левее) контрольной точки;

3) когда проверка боя будет закончена, целик при помощи керна закрепляется; старая метка на целике зачищается, а вместо нее набивается новая; зачищать метки на кожухе затвора запрещается.



---

ЧАСТЬ ТРЕТЬЯ

# ПРИЕМЫ И ПРАВИЛА СТРЕЛЬБЫ ИЗ РЕВОЛЬВЕРА И ПИСТОЛЕТА

Глава I

## ПРИЕМЫ ДЛЯ СТРЕЛЬБЫ ИЗ РЕВОЛЬВЕРА И ПИСТОЛЕТА

### Общие указания

131. Стрельба из револьвера (пистолета) складывается из выполнения следующих приемов: **изготовки к стрельбе** (заряжание и принятие положения для стрельбы), **производства стрельбы** (прицеливание и спуск курка), **прекращения огня и восстановления готовности к выстрелу**.

132. Огонь из револьвера (пистолета) в бою ведется самостоятельно, без команд.

133. Для заряжания револьвера (пистолета) подается команда **«Заряжай»**. По этой команде зарядить револьвер (пистолет) в том положении, в каком военнослужащего застала команда; по окончании заряжания убрать револьвер (пистолет) в кобуру. В боевой обстановке револьвер (пистолет) должен быть заряжен заблаговременно.

134. Для разряжания револьвера (пистолета) подается команда **«Разряжай»**. По этой команде разрядить револьвер (пистолет), спустить курок

(при стрельбе из пистолета) и убрать револьвер (пистолет) в кобуру.

**135.** С учебной целью для стрельбы в различных положениях подается команда (примерно): «**По перебежчику, лежа (с колена, стоя) — огонь**». По этой команде принять указанное командой положение, поставить курок на боевой взвод, прицелиться и спустить курок (произвести выстрел).

**136.** Стрельба из револьвера (пистолета) может производиться в положении стоя, с колена, лежа, с руки и с упора и сидя на коне (машине, повозке и т. п.). Все приемы выполнять быстро, не прекращая наблюдения за целью.

**137.** Допускается стрельба из револьвера (пистолета) как с правой, так и с левой руки.

**138.** Каждый военнослужащий, руководствуясь изложенными ниже основными правилами для изготовления и производства выстрела, должен в зависимости от своих индивидуальных особенностей выработать наиболее выгодное и устойчивое положение для стрельбы, добиваясь при этом однообразного положения рукоятки в руке и наиболее удобного положения корпуса, рук и ног.

## Приемы для стрельбы стоя

### Заряжание револьвера и пистолета

**139.** Для заряжания револьвера надо: вынуть револьвер из кобуры и убедиться, не стоит ли курок на боевом взводе; взять револьвер левой рукой в обхват за ствол, дулом вниз, рукояткой

влево (рис. 89), а семь патронов — в ладонь правой руки; большим пальцем правой руки откинуть дверцу и повернуть барабан настолько, чтобы нижний сосок дверцы вошел в одну из выемок на заднем обресе барабана; постепенно поворачивая барабан на себя, заполнить все семь



Рис. 89. Как зарядить револьвер

камор его патронами. По окончании заряжания закрыть дверцу и вложить револьвер в кобуру.

**Для заряжания пистолета надо:**

1) вынуть пистолет из кобуры; большим пальцем правой руки нажать на защелку магазина, а левой подхватить магазин снизу и вынуть его из рукоятки пистолета; положить пистолет в кобуру;

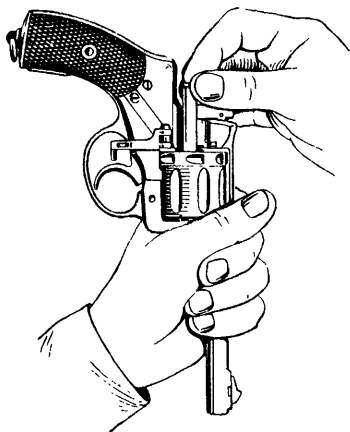
2) удерживая магазин в левой руке, наполнить его восемью патронами (рис. 90), наблюдая, чтобы последний (верхний) патрон правильно расположился в магазине (конец пули должен находиться выше передней стенки магазина);



Рис. 90. Как наполнить магазин патронами

3) вынуть пистолет из кобуры правой рукой, а левой вставить в рукоятку рамки магазин и нажать его до отказа вверх, пока не будет слышен щелчок;

4) дослат патрон в патронник ствола, для чего оттянуть затвор назад до отказа и отпустить его;

5) поставить курок на предохранительный взвод, для чего: наложить большой палец правой руки на головку курка и нажать указательным пальцем той же руки на спуск; как только курок соскочит с боевого взвода и слегка двинется вперед, отпустить спуск и, придерживая курок, плавно спустить его до постановки на предохранительный взвод; вложить пистолет в кобуру.

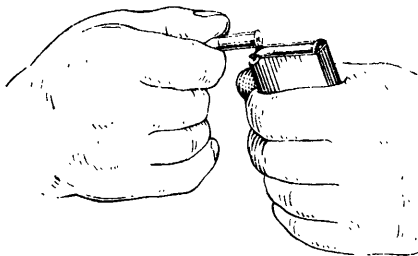
**Примечание.** Для заряжания пистолета девятью патронами надо: вложить магазин, наполненный восемью патронами, в рукоятку; наложить большой и указательный пальцы левой руки на выточки заднего конца затвора, быстро оттянуть затвор назад и снова отпустить его, поставить курок на предохранительный взвод; вынуть магазин, дозарядить его одним патроном и вставить в рукоятку пистолета.

### Положение для стрельбы стоя

**140.** Для стрельбы стоя нужно повернуться немного больше чем вполборота налево, не приставляя правой ноги, выставить ее вперед по



направлению к цели на ширину плеч (как удобнее по росту) и распределить тяжесть тела равномерно на обе ноги; голову держать прямо или слегка откинуть назад; отстегнуть крышку кобуры и вынуть заряженный револьвер (пистолет) из кобуры, взяв его правой рукой за рукоятку, поставить револьвер (пистолет) отвесно дулом вверх против правого глаза, держа руку на высоте подбородка; свободно опустить левую руку вдоль тела или заложить ее за спину (рис. 91).

**Рис. 91.** Положение для стрельбы стоя

Удерживая револьвер (пистолет) дулом вверх, наложить палец правой руки на спичу (головку) курка и взвести курок на боевой

взвод (пока не получится щелчок); вложить указательный палец в скобу, не касаясь спускового крючка (спуска).

**Примечание.** При стрельбе с левой руки положение корпуса обратное; правой рукой вынуть револьвер (пистолет) из кобуры и передать его в левую.

### Производство стрельбы

141. Для производства выстрела выбрать точку прицеливания; не теряя цели из виду, вытянуть правую руку с револьвером (пистолетом) вперед, удерживая револьвер (пистолет) за рукоятку кистью правой руки; наложить указательный палец этой руки первым суставом на хвост спускового крючка (спуск); вытянуть по левой стороне



Рис. 92. Как держать револьвер для стрельбы:  
а — вид сбоку; б — вид сверху



Рис. 93. Как держать пистолет для стрельбы

рукоятки большой палец правой руки параллельно направлению ствола так, чтобы он не касался барабана (рис. 92 и 93); вытянутую правую руку держать свободно, без напряжения; кисть этой руки держать в плоскости, проходящей через ось канала ствола и локоть руки (рис. 94); рукоятку револьвера (пистолета) не сжимать и держать ее всегда однообразно.

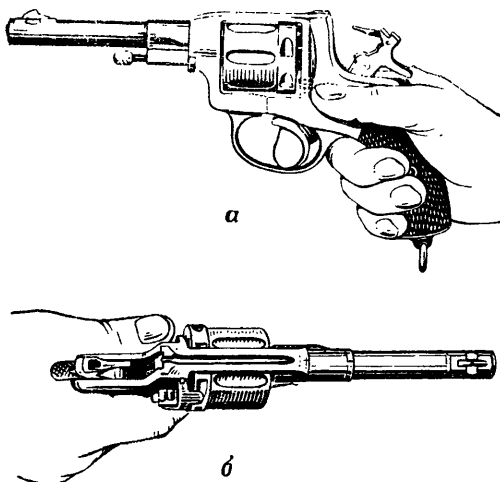

Рис. 94. Положение для стрельбы стоя

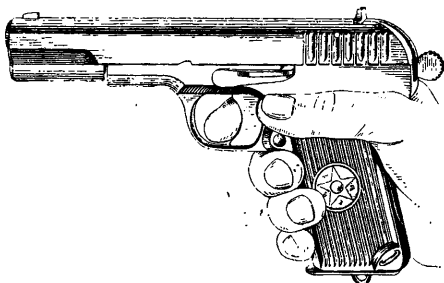
142. Для прицеливания задержать дыхание на естественном выдохе, зажмурить левый глаз, а правым смотреть через прорезь на муш-

кету.

ку так, чтобы мушка пришлась посредине прорези, а вершина ее наравне с ее верхними краями: в таком положении подвести револьвер (пистолет), не сваливая его, под точку прицеливания и одновременно начать нажим на хвост спускового крючка (спуск).

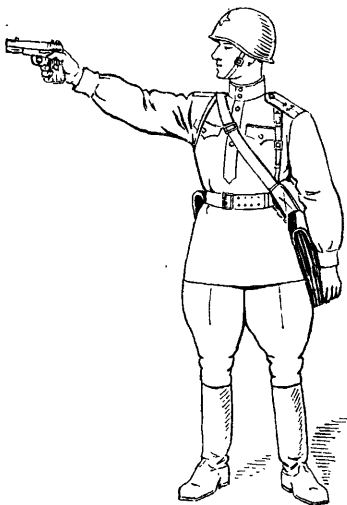
**Примечание.** Если стрелку затруднительно закрыть отдельно один глаз, разрешается прицеливаться с открытыми глазами, но при этом прицеливаться нужно только одним глазом, другой же глаз должен быть направлен прямо в цель.

**143.** Для производства выстрела, удерживая дыхание, плавно нажимать первым суставом указательного пальца на хвост спускового крючка (спуск), пока курок, незаметно для самого стрелка, как бы сам собой не сорвется с боевого взвода, т. е. не произойдет выстрела. При нажиме на хвост спускового крючка (спуск) давление пальца производить прямо назад. Стрелок должен увеличивать давление на хвост спускового крючка (спуск) в течение того времени, когда вершина ровной мушки совмещается с точкой прицеливания; когда же мушка отклонится от точки прицеливания, стрелок должен, не увеличивая, но и не ослабляя давления, выправить наводку и, как только ровная мушка опять совместится с точкой прицеливания, вновь усилить нажим на хвост спускового крючка (спуск). При спуске курка не следует смущаться незначительными колебаниями мушки у точки прицеливания; стремление произвести спуск обязательно в момент наилучшего совпадения мушки с точкой прицеливания может повлечь за собой дергание за спуск, а отсюда неточный выстрел. Если стрелок, нажимая на хвост спускового крючка (спуск),



почувствует, что он не может больше не дышать, надо, не ослабляя и не усиливая нажима пальца, перевести дыхание и, вновь задержав его, продолжать дожимать хвост спускового крючка (спуск).

Каждый стрелок должен уметь плавно спустать курок в течение 1—2 сек., чтобы добиться производства семи (при стрельбе из пистолета — восьми) прицельных выстрелов в 15—20 сек. (при стрельбе из пистолета в 10—15 сек.).

### Прекращение стрельбы и восстановление готовности к выстрелу

**144.** Прекращение стрельбы может быть временное и полное. В первом случае револьвер со спущенным курком убрать в кобуру (при стрельбе из пистолета предварительно поставить курок на предохранительный взвод), во втором — револьвер (пистолет) разрядить и убрать в кобуру.

**145.** Для разряжания револьвера взять его в левую руку так, чтобы спица курка и тыльная часть рукоятки револьвера упирались в мякоть ладони, дуло было обращено вверх и вперед, а дульный срез револьвера был поднят на высоту груди (рис. 95); локоть левой руки прижать к туловищу; большим пальцем правой руки откинуть дверцу и давлением пальца на передний обрез гильзы (патрона) вытолкнуть ее из каморы: поворачивая барабан в направлении движения часовой стрелки, освободить все каморы от гильз (патронов). Если от давления пальца гильза не извлекается, то вытолкнуть ее из каморы при помощи шомпола; для этого выдвинуть шомпол

вверх до отказа, повернуть его вместе с шомпольной трубкой влево до отказа и резким движением шомпола извлечь гильзу (гильзы), после чего поставить шомпол на место. Извлеченные гильзы (патроны) собирать на ладонь левой руки, после чего убрать в кобуру разряженный револьвер.

#### 146. Для разряжания пистолета:

1) вынуть магазин; удерживая пистолет в правой руке за рукоятку, надавить большим пальцем этой же руки на пуговку защелки магазина, а левой рукой подхватить выпадающий при этом магазин (рис. 96);

2) вынуть патрон из ствола; удерживая пистолет в правой руке за рукоятку, наложить большой и указательный пальцы левой руки на выточки затвора, отвести затвор назад и отпустить его;

3) спустить курок: удерживая пистолет в правой руке, наложить большой палец этой руки на головку курка, а указательным пальцем нажать на спуск и, придерживая курок, плавно спустить его (рис. 97);

4) убрать пистолет в кобуру;



Рис. 95. Как разрядить револьвер



Рис. 96. Как разрядить пистолет

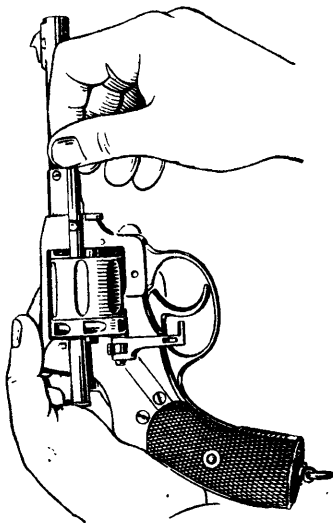

Рис. 97. Как спустить курок

5) вынуть патроны из магазина: взяв магазин в левую руку, большим пальцем правой руки сдвинуть патрон вперед по подавателю магазина и подхватить его ладонью той же руки; так же вынуть и остальные патроны (рис. 98); поднять с земли патрон, выброшенный затвором из патронника, и обтереть его тряпкой;

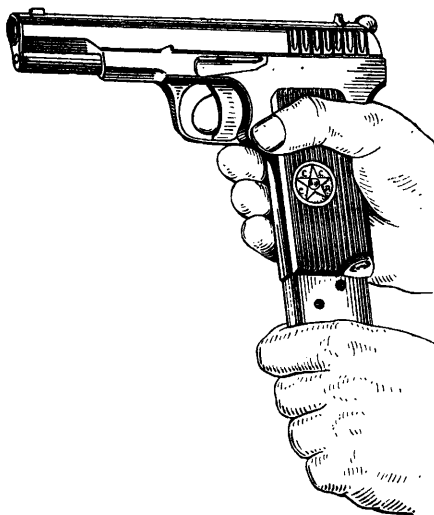

Рис. 98. Как вынуть патроны из магазина

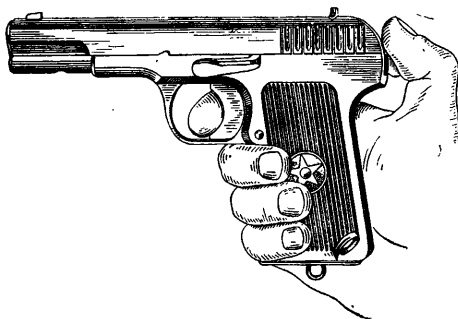
6) вынуть пистолет из кобуры, вложить магазин и снова убрать пистолет в кобуру.

### Приемы для стрельбы с колена

147. Заряжание производить, как указано в ст. 139.

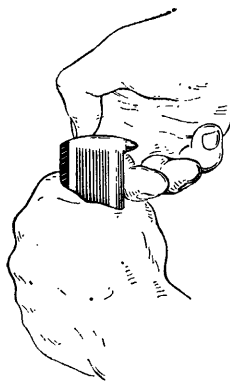

Рис. 99. Положение для стрельбы с колена

148. Для стрельбы с колена осадить назад левую ногу, быстро опуститься на левое колено и присесть на каблук; правую ногу от колена до ступни держать по возможности отвесно, носок ступни — в направлении на цель (рис. 99); вынуть револьвер (пистолет) из кобуры, поставить курок на боевой взвод и дер-

жать револьвер (пистолет), как указано в ст. 140.

149. Стрельба, прекращение ее и восстановление готовности к выстрелу производятся, как при стрельбе стоя (ст. 141—146).

### Приемы для стрельбы лежа

150. Заряжание производить, как указано в ст. 139.

151. Для стрельбы лежа повернуться немного больше чем вполоборота налево и, не приставляя правой ноги, быстро лечь по новому направлению; ноги, не раскидывая, прижать к земле; вынуть револьвер (пистолет) из кобуры и поста-



Рис. 100. Положение для стрельбы лежа

вить курок на боевой взвод, как указано в ст. 140 (рис. 100).

152. Стрельба, прекращение ее и восстановление готовности к выстрелу производятся, как указано в ст. 141—146.

## Приемы для стрельбы с упора и из-за укрытий

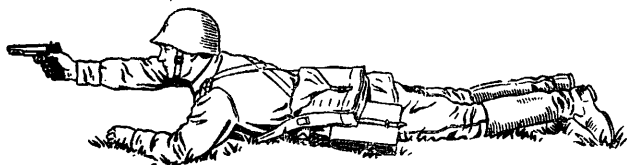
**153.** Для стрельбы с упора и из-за укрытий правую (левую) руку с револьвером (пистолетом) класть на упор так, чтобы кисть ее была на весу, а рукоятка револьвера (пистолета) не касалась упора. Для большей устойчивости левой рукой,



Рис. 101. Стрельба лежа с упора

упираясь в колено, землю, футляр бинокля и т. п., поддерживать правую руку (рис. 101, 102, 103).

## Приемы для стрельбы с коня

**154.** Для изготовления к стрельбе с коня принять устойчивое положение в зависимости от роста, седловки и положения цели (рис. 104).

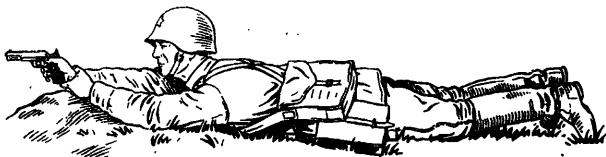
Для стрельбы вперед вытянуть руку с револьвером (пистолетом) как можно дальше вперед над головой лошади, взять короткий повод, встать на стремянах и наклонить корпус вперед (рис. 105).

Если цель расположена низко (рис. 106) или очень близко и в нее нельзя прицелиться поверх головы коня, то вытянуть руку с револьвером правее (левее) головы коня так, чтобы дуло ре-



Рис. 102. Стрельба стоя из-за укрытия



Рис. 103. Стрельба с колена из-за укрытия

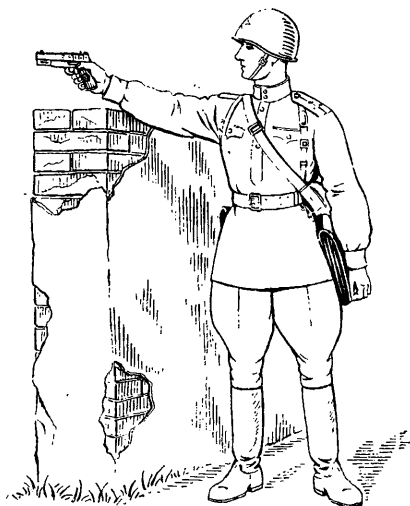

Рис. 104. Изготовка для стрельбы с коня



Рис. 105. Положение для стрельбы вперед



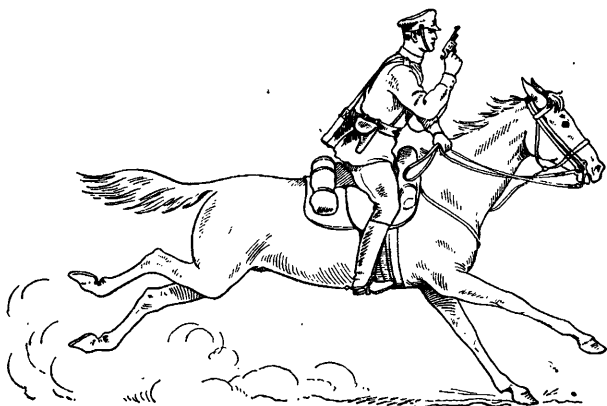

Рис. 106. Положение для стрельбы вниз

вольвера (пистолета) было впереди головы коня; левую руку с поводом упереть в холку.

Для стрельбы назад, упираясь левой рукой с коротким поводом в холку лошади, резко повернуть корпус направо назад (рис. 107).

Для стрельбы вправо или влево от направления движения наклонить корпус в сторону цели, оставляя руку с поводом на холке коня (рис. 108 и 109).

Во всех случаях стрельбы с коня после поворота или наклона корпуса быстро вытянуть вперед в направлении цели правую руку с револьвером (пистолетом); нажим на хвост спускового крючка (спуск) начинать с началом вытягивания руки вперед и производить выстрел, когда рука будет полностью вытянута вперед. При стрельбе на больших аллюрах прицеливаться вдоль ствола револьвера (кожуха затвора пистолета).

**Примечания:** 1. Запрещается держать повод обеими руками, когда револьвер (пистолет) вынут из кобуры. Вынутый из кобуры револьвер (пистолет) до начала стрельбы держать дулом вверх.

2. До начала стрельбы заблаговременно приучать лошадей к звуку выстрела, а в мирное время и к виду мишеней, по которым производится стрельба.



Рис. 107. Положение для стрельбы назад



Рис. 108. Положение для стрельбы вправо

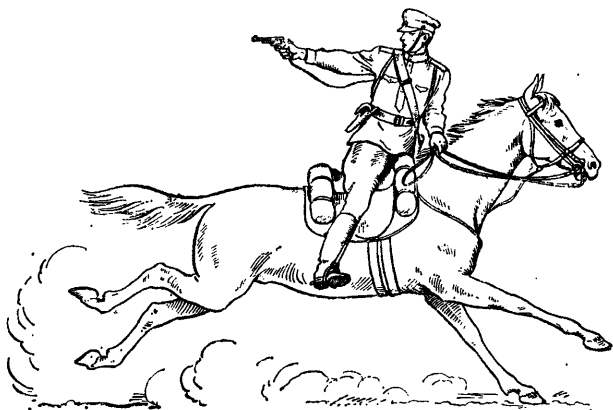

Рис. 109. Положение для стрельбы влево

## Глава II

ПРАВИЛА ВЕДЕНИЯ ОГНЯ В БОЮ  
ИЗ РЕВОЛЬВЕРА И ПИСТОЛЕТА

## Общие указания

155. Стрелок ведет огонь из револьвера (пистолета) в бою самостоятельно.

156. Огонь из револьвера и пистолета характеризуется следующими данными:

Расстояние в м	Из револьвера обр. 1895 г.				Из пистолета обр. 1933 г.			
	превышение (понижение) средней траектории в см при стрельбе из револьвера, приведенного к нормальному бою на 25 м		радиус рассеивания в см		превышение (понижение) средней траектории в см при стрельбе из пистолета, приведенного к нормальному бою на 25 м		радиус рассеивания в см	
	с превышением средней точки попадания на 12,5 см выше точки прицеливания	с совмещением средней точки попадания с точкой прицеливания	100% пуль	50% пуль	с превышением средней точки попадания на 12,5 см выше точки прицеливания	с совмещением средней точки попадания с точкой прицеливания	100% пуль	50% пуль
10	+ 5,6	+0,5	2,7	1,6	+ 5,4	+0,4	3,5	2,0
15	+ 8,2	+0,6	4,1	2,3	+ 8,0	+0,5	5,0	3,0
20	+10,5	+0,4	5,4	3,0	+10,4	+0,3	6,5	4,0
25	+12,5	0	6,8	3,6	+12,5	0	7,5	4,5
30	+14,5	-0,5	8,2	4,3	+14,7	-0,3	9,0	6,0
40	+18,4	-2,0	11,1	5,6	+18,7	-1,3	12,0	7,0
50	+21,0	-4,3	14,0	7,0	+21,8	-3,2	16,0	8,0

Примечание. Со знаком (+) указано превышение траектории над линией прицеливания, со знаком (-) — понижение.

## Выбор цели и момента для стрельбы

157. Целями для стрельбы из револьвера (пистолета) в бою являются одиночные солдаты и командиры противника, расположенные открыто, внезапно появляющиеся илидвигающиеся.

158. При выборе цели руководствоваться боевым значением ее, выбирая ближайшую и наиболее уязвимую.

159. Для уверенного поражения противника необходимо попасть в убийную часть тела и производить выстрел по цели в момент, наиболее благоприятный для поражения ее (находится близко, поднялась, выдвинулась из-за укрытия и т. п.).

## Выбор точки прицеливания

160. Точкой прицеливания, как правило, является убийное место (живот, грудь и голова). Для более точного поражения цели учитывать расстояние до нее и величину превышения траектории, руководствуясь таблицей, указанной в ст. 156.

161. Стрельбу по движущейся цели в плоскости стрельбы вести так же, как по неподвижной цели.

Для поражения цели, движущейся под углом к плоскости стрельбы, точку прицеливания выносить по направлению движения цели, учитывая скорость движения цели и время полета пули: при стрельбе на 25 м — 0,1 сек. и при стрельбе на 50 м — 0,2 сек.

162. При выборе точки прицеливания температуру воздуха и ветер не учитывать.

## Стрельба в условиях действия ОВ

**163.** Особенности стрельбы в противогазе:

- 1) запотевание стекол противогаза от дыхания, отсюда неотчетливая видимость целей;
- 2) некоторое стеснение дыхания.

Для предупреждения запотевания стекол применять специальные карандаши. Для выработки навыков, необходимых для меткой стрельбы в противогазе, нужно регулярно тренироваться в этом виде стрельбы. При стрельбе в противогазе стекло перед направляющим глазом ставить перпендикулярно к лучу зрения.

### Стрельба в условиях ограниченной видимости цели

**164.** Стрельба ночью, в тумане и дыму ведется по тем же правилам, что и днем. При стрельбе ночью при искусственном освещении от стрелка требуется большая сноровка, чтобы произвести выстрел по цели в короткий промежуток времени.

### Питание патронами в бою

**165.** Запас патронов носится в кобуре. Военнослужащий обязан заботиться о пополнении патронов и бережно расходовать их в бою.

---

*Приложение*

**ВЕСОВЫЕ И ЛИНЕЙНЫЕ СПРАВОЧНЫЕ ДАННЫЕ  
О РЕВОЛЬВЕРЕ ОБР. 1895 г. И ПИСТОЛТЕ  
ОБР. 1933 г.**

	Револьвер обр. 1895 г.	Пистолет обр. 1933 г.
Общий вес (без патронов)	795 г	854 г
Общий вес с патронами	880 г	940 г
Общая длина . . . . .	220 мм	195 мм
Калибр ствола . . . . .	7,62 мм	7,62 мм
Длина канала ствола . .	115 мм	116 мм
Число нарезов . . . . .	4	4
Длина хода нарезов . .	240 мм	240 мм
Вес патрона . . . . .	11,6—12,8 г	10,2—11,0 г
Вес пули . . . . .	6,7—7 г	5,52 г
Длина прицельной линии	153 мм	156 мм
Начальная скорость пули	272 м/сек	420 м/сек

# О Г Л А В Л Е Н И Е

	Стр.
Введение . . . . .	3
Назначение и боевые свойства револьвера обр. 1895 г. и пистолета обр. 1933 г. . . . .	—

## Часть первая

### УСТРОЙСТВО, ПРАВИЛА ОБРАЩЕНИЯ, УХОДА, СБЕРЕЖЕНИЯ И ПРОВЕРКИ БОЯ РЕВОЛЬВЕРА обр. 1895 г.

Глава I. Устройство револьвера . . . . .	5
Описание частей револьвера . . . . .	—
Принадлежность револьвера . . . . .	18
Боевой патрон . . . . .	19
Глава II. Работа частей и механизмов револьвера . . . . .	20
Положение механизмов револьвера при спущенном курке . . . . .	—
Работа частей револьвера при постановке курка на боевой взвод . . . . .	21
Работа частей револьвера при производстве выстрела . . . . .	22
Работа частей револьвера после выстрела . . . . .	23
Работа частей револьвера при производстве выстрела без предварительной постановки курка на боевой взвод . . . . .	24
Глава III. Нарушение нормальной работы механизмов револьвера . . . . .	25
Глава IV. Правила сбережения и обращения с револьвером . . . . .	28
Разборка и сборка револьвера . . . . .	29
Порядок неполной разборки револьвера . . . . .	30
Порядок сборки револьвера после неполной разборки его . . . . .	32
Порядок полной разборки револьвера . . . . .	—
Порядок сборки револьвера после полной разборки его . . . . .	40
Осмотр револьвера . . . . .	42
Осмотр револьвера в собранном виде . . . . .	43
Осмотр револьвера в разобранном виде . . . . .	46
Чистка и смазка револьвера . . . . .	48
Проверка исправности принадлежности . . . . .	50

	Стр.
Порядок чистки и смазки револьвера . . . . .	51
Дегазация револьвера . . . . .	53
<b>Глава V. Проверка боя револьверов и приведение их к нормальному бою . . . . .</b>	<b>—</b>

## Часть вторая

### УСТРОЙСТВО, ПРАВИЛА ОБРАЩЕНИЯ, УХОДА, СБЕРЕЖЕНИЯ И ПРОВЕРКИ БОЯ ПИСТОЛЕТА обр. 1933 г.

<b>Глава I. Устройство пистолета . . . . .</b>	<b>58</b>
Описание частей пистолета . . . . .	—
Боевой патрон . . . . .	72
<b>Глава II. Работа частей и механизмов пистолета . . . . .</b>	<b>—</b>
Положение частей и механизмов пистолета без магазина и при спущенном курке . . . . .	—
Работа частей и механизмов пистолета при заряджании . . . . .	73
Работа частей и механизмов пистолета при постановке курка на предохранительный взвод . . . . .	76
Работа частей и механизмов пистолета при постановке курка на боевой взвод . . . . .	77
Работа частей и механизмов пистолета при производстве выстрела . . . . .	—
Работа частей и механизмов пистолета после выстрела . . . . .	78
<b>Глава III. Нарушение нормальной работы механизмов пистолета . . . . .</b>	<b>79</b>
<b>Глава IV. Правила сбережения и обращения с пистолетом . . . . .</b>	<b>85</b>
Разборка и сборка пистолета . . . . .	—
Порядок разборки и сборки пистолета . . . . .	—
Порядок неполной разборки пистолета . . . . .	—
Порядок сборки пистолета после неполной разборки его . . . . .	90
Порядок полной разборки пистолета . . . . .	91
Порядок сборки пистолета после полной разборки его . . . . .	94



	Стр
Осмотр пистолета . . . . .	96
Осмотр пистолета в собранном виде . . . . .	97
Осмотр пистолета в разобранном виде . . . . .	99
Осмотр магазина . . . . .	101
Проверка работы собранного пистолета и ма- газина . . . . .	102
Чистка, смазка и дегазация пистолета . . . . .	103
Глава V. Проверка боя пистолетов и приведение их к нормальному бою . . . . .	—

### Часть третья

## ПРИЕМЫ И ПРАВИЛА СТРЕЛЬБЫ ИЗ РЕВОЛЬВЕРА И ПИСТОЛЕТА

Глава I. Приемы для стрельбы из револьвера и писто- лета . . . . .	104
Общие указания . . . . .	—
Приемы для стрельбы стоя . . . . .	105
Заряжание револьвера и пистолета . . . . .	—
Положение для стрельбы стоя . . . . .	108
Производство стрельбы . . . . .	109
Прекращение стрельбы и восстановление готов- ности к выстрелу . . . . .	112
Приемы для стрельбы с колена . . . . .	115
Приемы для стрельбы лежа . . . . .	116
Приемы для стрельбы с упора и из-за укрытий . . . . .	117
Приемы для стрельбы с коня . . . . .	—
Глава II. Правила ведения огня в бою из револьвера и пистолета . . . . .	122
Общие указания . . . . .	—
Выбор цели и момента для стрельбы . . . . .	123
Выбор точки прицеливания . . . . .	—
Стрельба в условиях действия ОВ . . . . .	124
Стрельба в условиях ограниченной видимости цели . . . . .	—
Питание патронами в бою . . . . .	—
Приложение. Весовые и линейные справочные данные о ре- вольвере обр. 1895 г. и пистолете обр. 1933 г. . . . .	125